

GUMOTEX Coating, s.r.o.

Mládežnická 3062/3a

690 02 Břeclav, Česká republika

tel.: +420 519 314 111,

e-mail: BoastAndOutdoor@gumotex.cz,

GumotexUSA@gumotex.com

www.gumotexboats.com

www.gumotexusa.com

Příručka uživatele	1
Príručka používateľa	4
User's manual	9
Benutzerhandbuch	11
Manuel de l'utilisateur	15
Manual de usuario	19
Manuale dell'utente	23
Handleiding voor gebruikers	27
Podręcznik użytkownika	31
Használati útmutató	35
Пособие для пользователей	39

Příručka uživatele KAJAK SEASHINE

VERZE 4/2024



- **Rekreační plavidlo konstruované pro plavbu na chráněných vnitrozemských vodách a v pobřežních vodách, kde lze očekávat sílu větru dosahující stupeň 4 Beaufortovy stupnice včetně a určující výšku vlny do 0,3 m včetně, s příležitostnými vlnami výšky do 0,5 m, způsobenými např. mjejícími plavidly.**
- **Člun je vyroben ve shodě s normou ČSN EN ISO 6185-1, typ IIIB.**
- **Související normy: ČSN EN ISO 10087, ČSN EN ISO 10240, ČSN EN ISO 14945.**

Vážený zákazníku,
tato příručka Vám má pomoci snadno a bezpečně ovládat Vaše plavidlo.
Obsahuje podrobný popis plavidla, dodávaného nebo zabudovaného vybavení, jeho soustav a informace o jeho ovládání a údržbě. Přečtěte si ji, prosím, pečlivě a seznamte se s plavidlem před jeho použitím.
Pokud je toto Vaše první plavidlo nebo jste změnil typ plavidla a nejste s ním dobře seznámen, zajištěte si pro Vaši bezpečnost a pohodlí, zkušenosti s obsluhou a ovládáním před Vaší první samostatnou plavbou. Váš prodejce nebo národní jachtařská federace nebo klub Vám rádi doporučí příslušné kurzy nebo kvalifikované instruktory.
Nevyploujte, dokud očekávané plavební podmínky (síla větru a výška vln) nebudou odpovídat konstrukční kategorii Vašeho plavidla a Vy a Vaše posádka nebudete schopni v těchto podmínkách plavidlo ovládat.
Uložte, prosím, tuto příručku na bezpečném místě a předejte ji novému majiteli, pokud plavidlo prodáte.

REJSTŘÍK:

1. Kontrolní tabulka	strana 1
2. Technický popis	2
3. Pokyny k nafukování	2
4. Plavba na člunu	2
5. Skládání člunu	3
6. Ošetřování a skladování	3
7. Záruční podmínky	3
8. Oprava člunu	3
9. Způsob likvidace výrobku	3
10. Způsob likvidace obalu	3
11. Štítek výrobce – vysvětlivky symbolů	4
12. Upozornění	4

1. Kontrolní tabulka

(orientační hodnoty)

	SEASHINE
Délka kajaku (cm)	470
Šířka středem (cm)	83
Počet vzduchových komor	3 + 2 + 2
Rozměry složeného výrobku cca (cm)	65 × 55 × 33
Vnější rozměry kartonu (cm)	72,5 × 55,5 × 32
Max. provozní tlak - boční válec - dno - sedačky, nožní opěrky	0,025 MPa [0,25 Bar / 3,75 PSI] 0,05 MPa [0,5 Bar / 7,2 PSI] 0,02 MPa [0,2 Bar / 3 PSI]
Hmotnost (kg)	19
Nosnost (kg)	250
Max. počet osob	3
Plavební ponor (cm)	15
Nejvyšší pevný bod nad hladinou (cm)	36

2. Technický popis – viz obr. č. 1

- 1 boční válec
- 2 dno
- 3 ventil PUSH/PUSH – umožňuje nafukování/vyfukování, regulaci tlaku a měření tlaku pomocí manometru
- 4 kovová výtluha typ „C“ (pod palubou)
- 5 šířek výrobce
- 6 žlutý šířek „VÝSTRAHA“
- 7 nafukovací sedačka
- 8 přední nožní opěrka (18×34) cm (pod palubou)
- 9 zadní nožní opěrka (19×45) cm
- 10 paluba
- 11 madlo
- 12 vodotěsný zip
- 13 bezpečnostní lano
- 14 úchyt směrové ploutve
- 15 úchyt pro připevnění sedačky na dně
- 16 úchyt pro připevnění sedačky a nožní opěrky na válcích
- 17 úchyt kovové výtluhy s úchytem pro připevnění sedačky a nožní opěrky
- 18 úchyt kovové výtluhy
- 19 úchyt popruhu nožní opěrky
- 20 popruh na uchycení sedačky
- 21 zpevnění kýlové části dna fólií
- 22 plastová spona na sedačce
- 23 otvor pro montáž konzoly kormidla (zvláštní příslušenství) a odtokový otvor

PŘÍSLUŠENSTVÍ DODÁVANÉ S KAJAKEM:

Transportní vak, kompresní popruh na stažení sbaleného kajaku, příručka uživatele, pěnová houba v sáčku ze síťoviny, lepicí souprava obsahující lepidlo, záplaty, ventilové redukce, směrové ploutve s příručkou, kovový klíč pro ventily.

ZVLÁŠTNÍ PŘÍSLUŠENSTVÍ: (Ize ke člunu dokoupit)

- nafukovací sedačka pro 3místnou verzi
- nožní opěrka (19×45) cm pro 3místnou verzi
- krycí paluba
- mazivo na vodotěsný zip
- kormidlo pro člun SEASHINE
- manometr

3. Pokyny k nafukování kajaku

Rozložte kajak. Směrovou ploutve zasuňte do úchyty na dně (14). Sedačky a nožní opěrky před montáží nafoukněte. Obsluha ventilu (3) je na obrázku č. 3.

Montáž kovových výtluh, sedaček a nožních opěrek provádějte na vyfouklém člunu.

Kajak SEASHINE lze díky jeho konstrukci použít jako jednomístnou, dvoumístnou a třímístnou verzi – viz obr. 1.

Montáž kovových výtluh:

Kovové výtluhy typ „C“ (4) zasuňte do úchyty výtluh (18) – viz obr. 2.

Montáž jednomístné verze:

Sedačku (7) upevněte na dně do úchyty (15) na středovou pozici. Konce popruhů (20) na opěradle sedačky provlečte plastovými sponami na úchytech pro připevnění sedačky a nožní opěrky (17) na bočních válcích – viz detail A. Konce popruhů nožní opěrky (19×45) cm (9) provlečte úchyty popruhu nožní opěrky (19) a plastovými sponami na úchytech pro připevnění sedačky a nožní opěrky (17). Popruhy dotáhněte. Správné provlečení popruhu úchytem a sponou – viz detail B.

Montáž dvoumístné verze:

Sedačky upevněte na dně do úchyty (15) na přední a zadní pozici. Konce popruhů (20) na opěradle přední sedačky provlečte plastovými sponami na úchytech pro připevnění sedačky a nožní opěrky na válcích (16). Konce popruhů (20) na opěradle zadní sedačky provlečte plastovými sponami na úchytech pro připevnění sedačky a nožní opěrky (17) – viz detail A.

Konce popruhů nožní opěrky (19×45) cm (9) provlečte úchyty popruhu nožní opěrky (19) a plastovými sponami na úchytech pro připevnění sedačky a nožní opěrky (17). Konce popruhů nožní opěrky (18×34) cm (8) provlečte úchyty popruhu nožní opěrky (19) a plastovými sponami na úchytech pro připevnění sedačky a nožní opěrky (16). Popruhy dotáhněte. Správné provlečení popruhu úchytem a sponou – viz detail B.

Montáž třímístné verze:

Sedačky (7) upevněte na dně do úchyty (15). Konce popruhů (20) na opěradle přední sedačky provlečte plastovými sponami na úchytech pro připevnění sedačky a nožní opěrky na válcích (16). Konce popruhů (20) na opěradle střední a zadní sedačky provlečte plastovými sponami na úchytech pro připevnění sedačky a nožní opěrky (17) na válcích – viz detail A.

Konce popruhů nožní opěrky (18×34) cm (8) provlečte úchyty popruhu nožní opěrky (19) a plastovými sponami na úchytech pro připevnění sedačky a nožní opěrky (16). Konce popruhů střední nožní opěrky (19×45) cm (9) provlečte úchyty popruhu nožní opěrky (19) a plastovými sponami na úchytech pro připevnění sedačky a nožní opěrky (17). Konce popruhů zadní nožní opěrky (19×45) cm (9) provlečte plastovými sponami na úchytech pro připevnění sedačky a nožní opěrky (17).

Popruhy dotáhněte. Správné provlečení popruhu úchytem a sponou – viz detail B.

Vzduchové komory nafukujte v pořadí: boční válce (1), dno (2). K nafukování je vhodná nožní nebo pístová pumpa s použitím ventilové redukce – viz obr. č. 3b (redukce je součástí lepicí soupravy). Než začnete nafukovat, zkontrolujte stav ventilů. Utažení ventilů pomocí klíče k montáži (obr. č. 3c).

Ventily nastavte do polohy zavěno. Obsluha ventilu – viz obr. č. 3. Vzduchové komory nafukujte, dokud nebudou na dotek pevné, ale nikoliv zcela tvrdé. Vzduchové komory kladou odpor srovnatelný se zmačknutím zralého pomeranče (boční válce) nebo limety (dno). Přesnou hodnotu provozního tlaku můžete zkontrolovat použitím manometru s příslušnou redukcí (volitelné příslušenství) – viz obr. č. 3a.

K přenášení člunu použijte madlo (11) na přední a zadní palubě.

UPOZORNĚNÍ

Maximální provozní tlak ve vzduchových komorách bočních válců je 0,025 MPa, dna 0,05 MPa, sedaček a nožních opěrek 0,02 MPa. Zvýšením teploty okolního prostředí (např. vlivem slunečního záření) může dojít až k několikanásobnému zvýšení tlaku v komorách člunu. Po vytážení člunu z vody doporučujeme odpustit vzduch ze všech vzduchových komor člunu. Předjedzte tím případné destrukci vzduchových komor. Tlak vzduchu i potom průběžně kontrolujte. Odpovídající úbytek provozního tlaku je max. 20% za 24 hodin.

UPOZORNĚNÍ

Při použití člunu vždy uzavírejte ventil krytkou. Zamezíte tím průniku nečistot do ventilu, které mohou být v budoucnu příčinou případných netěsností.

4. Plavba na člunu

Kajak SEASHINE je určen pro rekreaci a vodní turistiky. Dle zákona České republiky 114/1995 Sb. a následných předpisů je účastník provozu na vodní cestě povinen dodržovat pravidla provozu na vodní cestě.

Nafukovací kajak SEASHINE smí vést osoba bez průkazu způsobilosti, pokud je seznámena s technikou vedení malého plavidla a v rozsahu potřebném pro jeho vedení též s plavebními předpisy dle vyhlášky Ministerstva dopravy České republiky 48/2023 Sb. a následných předpisů.

Kajak SEASHINE svou konstrukcí umožňuje plavbu na stojatých až mírně proudících vodách do stupně obtížnosti WW 2. Jedná se pouze o doporučené použití, vždy záleží na konkrétních schopnostech uživatele!

K pohonu se používá kajakové dvoupádlo o délce (220 až 240) cm. Při plavbě sedí osoby na určeném místě a musí mít oblečenou plovací vestu.

Výrobce doporučuje používat čln za dostatečného vodního stavu (viz Kontrolní tabulka - plavební ponor).

UPOZORNĚNÍ

Před plavbou si ověřte, zda se na řeku, vodní plochu nebo oblast, ve které se ohlédáte pohybovat, nevztahují nějaká zvláštní ustanovení nebo zákazy a příkazy, které je nutno dodržovat. Čln není určen na tažení za motorovou loď, nesmí být smýkán nebo jinak nadměrně namáhán. V případě nouze využijte pro vlečení madlo na přídi. Ostré nebo špičaté předměty musí být bezpečně zabaleny. Cenné předměty vložte do nepromokavého obalu a upevněte ke člunu. Pryžové vrstvé na povrchu člunu neprospívá sluneční záření, proto je vhodné čln po každé plavbě uložit do stínu.

VÝSTRAHA:

- Na velkých vodních plochách (moře, jezera) pozor na vodní proudy a vítr vanoucí od břehu. Vzniká nebezpečí znemožnění návratu!
- Kajak SEASHINE nesmí být používán za ztížených podmínek, jako je např. snížená viditelnost (noc, mlha, déšť).

Charakteristika stupně obtížnosti WW 2 - mírně těžká:

- nepravidelné vlny a proudnice, středně peřeje, slabé válce a viry, nízké stupně, malé peřeje v silně meandrujících nebo málo přehledných řečištích
- pravidelný proud a nízké pravidelné vlny, malé peřeje, jednoduché překážky, časté meandry s rychle tekoucí vodou.

UPOZORNĚNÍ

Výběru plovací vesty věnujte mimořádnou pozornost. Plovací vesta musí být opatřena štítkem s informacemi o nosnosti a certifikátem bezpečnosti.

5. Skládání člunu – viz obr. č. 4

Před samotným skládáním člun zbavte nečistot a usušte. Odtokový otvor (23) na zádi lze použít pro rychlejší vylití vody z člunu. Vyfoukněte sedačky a nožní opěrky. Otevřete ventily a vyfoukněte vzduch z hlavních komor. Vyjměte kovové vztuhy a směrovou ploutev.

Vyfukování lze urychlit rolováním člunu směrem k ventilům. Ve člunu nesmí zůstat ostré předměty. Po vytlačení vzduchu kajak rozložte tak, že dno leží na zemi a boční válce jsou přeloženy dovnitř člunu a ještě 1x přeložte na polovinu směrem ven. Přehněte paluby člunu a skládejte ho směrem k ventilům tak, aby bylo možno člun vsunout do transportního vaku. Složený člun stáhněte přiloženým kompresním popruhem a vložte do vaku. Z vaku vytlačte vzduch, konec vaku zarolujte a sepněte sponou.

6. Ošetřování a skladování

Pryžovému nánosu na povrchu člunu neprospívá dlouhodobé působení oleje, benzínu, toluenu, acetonu, petroleje a podobných rozpouštědel. Po každém znečištění a před uskladněním člun omyjte vlažnou vodou s přísadkou mydla nebo saponátů. Důkladné opláchnutí je nutné po použití na mořské vodě. Vhodné je překontrolovat stav napouštěcích a přetlakových ventilů. U netěsnícího ventilu je možno s použitím speciálního klíče na ventily vyšroubovat tělo ventilu ze člunu a pročistit membránu proudem stlačeného vzduchu nebo vody. Před uskladněním doporučujeme potřít povrch kajaku prostředkem na ošetřování povrchu člunů, který má čistící účinky, impregnuje materiál proti dalšímu znečištění, popř. vytváří ochranný UV-filtr. K ošetření zásadně nepoužívejte prostředky obsahující silikon. Čistý a suchý člun

skladujte na tmavém suchém místě při teplotě 15–35 °C, minimálně 1,5 m od zdroje slávého tepla a z dosahu hlaďavců. Při dlouhodobém skladování se doporučuje občas čln na 24 hodiny nafouknout. Minimálně jedenkrát za dva až tři roky doporučujeme u člunu provést servisní prohlídku u výrobce v autorizované opravě.

Pečlivým zacházením a udržováním lze zvýšit životnost člunu.

△ **VAROVÁNÍ:** Tento výrobek může obsahovat chemickou látku toluen, která způsobuje vývojovou toxicitu.

Údržba vodotěsného zipu

Na vodotěsný zip (12) je nutné před prvním použitím, při zhoršené funkci nebo před dlouhodobým skladováním člunu aplikovat mazivo na vodotěsný zip (zvláštní příslušenství). Postup aplikace maziva: otevřete zip a důkladně ho očistěte od písku a jiných nečistot. Mazivo aplikujte v malém množství pouze na vnější zuby zipu. Pro důkladnou distribuci maziva opatrně zavírejte a otevírejte zip. Postup opakujte, dokud se zip nebude volně pohybovat. Seřete přebytek maziva.

UPOZORNĚNÍ

Zipy chraňte před přímým kontaktem s pískem a nečistotami. Vyvarujte se jejich nepřiměřenému namáhání.

7. Záruční podmínky – omezená záruka

Záruční doba je 24 měsíců a počítá se od data prodeje.

Výrobce poskytuje bezplatnou opravu nebo náhradu za vadu materiálového nebo výrobního charakteru.

Záruka se nevztahuje na poškození vzduchových komor vývem vyššího tlaku, než je předepsaný provozní tlak !!!

Pro uplatnění záruky kontaktujte distributora.

Detailní informace naleznete na adrese:

www.gumotexcluny.cz

8. Oprava člunu

Poškozený člun opravíte snadno i sami pomocí přiložené lepicí soupravy.

Postup lepení:

- na člunu označte poškozené místo, dle jeho velikosti upravte záplatu;
- povrch záplaty i lepeného místa musí být suchý, čistý, bez zbytků starého lepidla;
- pro dokonalé provedení spoje doporučujeme obě lepené plochy odmastit acetonem;
- na obě lepené plochy naneste vrstvu lepidla, po zaschnutí naneste ještě jednu vrstvu lepidla;
- po zavaznutí druhé vrstvy přiložte záplatu na poškozené místo, přitlačte velkou silou a zatížejte nebo zaváležte válečkem na rovném podkladu.

U drobných oprav (propíchnutí) je možno člun nafouknout a pokračovat v plavbě již po 30 minutách, při větších opravách doporučujeme vyčkat 24 hodin. Složitější opravy doporučujeme provádět přímo u výrobce nebo v autorizované opravě.

Pro uplatnění pozáručních oprav kontaktujte distributora.

9. Způsob likvidace výrobku

Składkováním na skládkách komunálního odpadu nebo za použití nejlepší dostupné technologie.

Příručka uživatele - recyklace nebo skladování s komunálním odpadem.



10. Způsob likvidace obalu

Karton – recyklace dle symbolů uvedených na obalu. Bublinková PE (polyethylenová) fólie – recyklace dle symbolů uvedených na obalu.

11. Štítek výrobce – vysvětlivky symbolů

Každý člun je opatřen štítkem výrobce s vyznačenými nejdůležitějšími technickými parametry.

Prosíme, dodržujte tyto hodnoty. Zejména nepřetěžujte člun a dodržujte předepsaný maximální tlak ve vzduchových komorách.

SEASHINE  GUMOTEX	
EN ISO 6185-1, IIIB	D
 = 0,025/0,05 MPa = 0,25/0,5 bar = 3,75/7,2 PSI	WW 2
 = MAX. 250 kg 551 lbs	
GUMOTEX Coating, s.r.o., Mládežnická 3062/3a, 690 02 Břeclav. Made in Czech Republic.	
671	

Vysvětlivky symbolů:



maximální provozní tlak



maximální počet osob



maximální nosnost

12. UPOZORNĚNÍ

Vodácký sport může být velmi nebezpečný a fyzicky náročný. Uživatel tohoto výrobku si musí uvědomit, že tato činnost může být příčinou vážného zranění, nebo i smrti. Při používání tohoto výrobku dbejte na níže uvedené bezpečnostní normy:

- Seznamte se se způsobem používání tohoto typu lodí.
- Zajistěte si školení o první pomoci s osvědčením a výbavu pro první pomoc a záchranné/bezpečnostní prostředky noste vždy s sebou.
- Vždy používejte certifikovanou plovací vestu.
- Vždy noste odpovídající přílbu, kde to vyžadují podmínky, řádně se oblékejte podle povětrnostních podmínek; chladná voda a/nebo chladné počasí mohou být příčinou podchlazení.
- Před každým použitím zkontrolujte vaši výbavu, zdali nevykazuje známky poškození.
- Nikdy nechoďte na vodu sami.
- Nikdy nechoďte na řeku, pokud má zjevně vysoký vodní stav.
- Věnujte pozornost kontrole vodní hladiny, nebezpečným proudům a povětrnostním změnám, na moři buďte pozorní ke změnám přílivu a odlivu.
- Prohlížejte neznámé úseky řek, místa, která to vyžadují přenášejte.
- Nepřeceňujte své schopnosti na vodě, buďte na sebe opatrní.
- Konzultujte váš zdravotní stav s lékařem dřív, než vyrazíte na vodu.
- Dbejte na doporučení výrobce, pokud se týká používání tohoto výrobku.
- Před použitím tohoto výrobku nepožívejte alkohol a drogy.
- Je-li k člunu dodáváno další vybavení, používejte pouze materiály odsouhlasené výrobcem.
- Před použitím tohoto výrobku si přečtěte příručku uživatele.

Uživatel tohoto výrobku musí ovládat základní vodácké dovednosti a musí si být vědom rizika, která tento sport zahrnuje. Děti mladší 12 let smí výrobek používat pouze pod dohledem dospělé osoby.

Průčka používatele KAJAK SEASHINE

VERZIA 4/2024

SK

- Rekreační plavidlo konstruované pre plavbu na vnútrozemských vodných cestách, na ktorých sa dá očakávať sila vetra dosahujúca stupeň 4 Beaufortovej stupnice (vrátane) a určujúca výšku vlny do 0,3 m vrátane, s príležitosťnými vlnami s výškou do 0,5 m, spôsobenými napr. plávajúcimi plavidlami.
- Čln je vyrobený v zhode s normou EN ISO 6185-1, kategória IIIB.
- Súvisiace normy: EN ISO 10087, EN ISO 10240, EN ISO 14945.

Vážený zákazník,

táto príručka Vám pomôže ľahko a bezpečne ovládať Vaše plavidlo.

Obsahuje podrobný popis plavidla, dodávaného alebo zabudovaného vybavenia, jeho sústav a informácie o ovládaní a údržbe.

Prečítajte si ich, prosím, pozorne a zoznámte sa s plavidlom ešte pred použitím. Ak ide o Vaše prvé plavidlo alebo ste zmenili typ plavidla a nie ste s ním dobre zoznámení, kvôli vlastnej bezpečnosti a pohodliu si nadviažite obsluhu a ovládanie pred prvou samostatnou plavbou. Váš predajca, národná jachtárska federácia alebo klub Vám radi odporučia príslušné kurzy alebo kvalifikovaných inštruktorov.

Nevydávajte sa na plavbu, kým očakávané plavebné podmienky (sila vetra a výška vln) nebudú zodpovedať konštrukčnej kategórii Vášho plavidla a Vy a Vaša posádka nebudete schopní v týchto podmienkach plavidlo ovládať.

Uložte prosím túto príručku na bezpečnom mieste a odovzdajte ju novému majiteľovi, ak plavidlo predáte.

REGISTER:

1. Kontrolná tabuľka	strana 5
2. Technický popis	5
3. Pokyny na nafukovanie člna	5
4. Plavba na člne	6
5. Skladanie člna	6
6. Ošetrovanie a skladovanie	6
7. Záručné podmienky	7
8. Oprava člna	7
9. Spôsob likvidácie výrobku	7
10. Spôsob likvidácie obalu	7
11. Štítek výrobcu – vysvetlivky symbolov	7
12. Upozornenie	7

1. Kontrolná tabuľka

(orientačné hodnoty)

	SEASHINE
Dĺžka (cm)	470
Šírka (cm)	83
Počet vzduchových komôr	3 + 2 + 2
Rozmery zloženého výrobku cca (cm)	65 × 55 × 33
Vonkajšie rozmery kartónu (cm)	72,5 × 55,5 × 32
Max. provozný tlak – bočný valec - dno - sedačky, opierky nôh	0,025 MPa [0,25 Bar / 3,75 PSI] 0,05 MPa [0,5 Bar / 7,2 PSI] 0,02 MPa [0,2 Bar / 3 PSI]
Hmotnosť (kg)	19
Nosnosť (kg)	250
Max. počet osôb	3
Plavebný ponor (cm)	15
Najvyšší pevný bod nad hladinou (cm)	36

2. Technický popis – pozrite obr. č. 1

- 1 bočný valec
- 2 dno
- 3 ventil PUSH/PUSH – umožňuje nafukovanie/vyfukovanie, reguláciu tlaku a meranie tlaku pomocou manometra
- 4 kovová výstuž typu „C“ (pod palubou)
- 5 štítok výrobcu
- 6 žltý štítok „VÝSTRAHA“
- 7 nafukovacia sedačka
- 8 predná opierka nôh (18×34) cm (pod palubou)
- 9 zadná opierka nôh (19×45) cm
- 10 paluba
- 11 rukoväť
- 12 vodotesný zips
- 13 bezpečnostné lano
- 14 príchytka smerovej plutvy
- 15 príchytka na pripavenie sedačky na dne
- 16 príchytka na pripavenie sedačky a opierky nôh na valcoch
- 17 príchytka kovovej výstuže s príchytkou na pripavenie sedačky a opierky nôh
- 18 príchytka kovovej výstuže
- 19 príchytka popruhu opierky nôh
- 20 popruh na uchytienie sedačky
- 21 spevnenie kýlovej časti dna fóliou
- 22 plastová spona na sedačke
- 23 otvor na montáž konzoly kormidla (špeciálne príslušenstvo) a odtokový otvor

PRÍSLUŠENSTVO DODÁVANÉ S KAJAKOM:

Transportný vak, kompresný popruh na stiahnutie zbaleného kajaka, príručka používateľa, penová hubka vo vrecku zo sieťoviny, lepiaca súprava obsahujúca lepidlo a záplaty, ventilová redukcia, smerová plutva, kovový kľúč pre ventily.

ZVLÁŠTNE PRÍSLUŠENSTVO: (dá sa dokúpiť k člnu)

- nafukovacia sedačka pre 3miestnu verziu
- opierka nôh (19×45) cm pre 3miestnu verziu
- krycia paluba
- mazivo na vodotesný zips
- kormidlo na čln SEASHINE
- manometer

3. Pokyny na nafukovanie člna

Rozložte kajak. Smerovú plutvu zasuňte do úchytky na dne (14). Sedačky a nožné opierky pred montážou nafúknite. Obsluha ventilčeky (3) je na obrázku č. 3. Kovové výstuže, sedačky a opierky nôh montujte na čln vtedy, keď je vyfúknutý. Kajak SEASHINE sa vďaka konštrukcii dá použiť ako jedno-

miestna, dvojiestna a trojiestna verzia – pozri obr. č. 1.

Montáž kovových výstuží:

Kovové výstuže typu „C“ (4) zasuňte do príchytiek výstuží (18) – pozri obr. č. 2.

Montáž jednomiestnej verzie:

Sedačku (7) upevnite na dne do príchytky (15) na stredovú pozíciu. Konce popruhov (20) na operadle sedačky prevlečte plastovými sponami na príchytkách na pripavenie sedačky a opierky nôh (17) na bočných valcoch – pozri detail A. Konce popruhu opierky nôh (19×45) cm (9) prevlečte príchytkami popruhu opierky nôh (19) a plastovými sponami na príchytkách na pripavenie sedačky a opierky nôh (17). Popruhy dotiahnite. Správne prevlečenie popruhu príchytka a sponou – pozri detail B.

Montáž dvojiestnej verzie:

Sedačky pripievite na dne do príchytiek (15) na prednej a zadnej pozícii. Konce popruhov (20) na operadle prednej sedačky prevlečte plastovými sponami na príchytkách na pripavenie sedačky a opierky nôh na valcoch (16). Konce popruhov (20) na operadle zadnej sedačky prevlečte plastovými sponami na príchytkách na pripavenie sedačky a opierky nôh (17) – pozri detail A.

Konce popruhov opierky nôh (19×45) cm (9) prevlečte príchytkami popruhu opierky nôh (19) a plastovými sponami na príchytkách na pripavenie sedačky a opierky nôh (17). Konce popruhov opierky nôh (18×34) cm (8) prevlečte príchytkami popruhu opierky nôh (19) a plastovými sponami na príchytkách na pripavenie sedačky a opierky nôh (16). Popruhy dotiahnite. Správne prevlečenie popruhu príchytka a sponou – pozri detail B.

Montáž trojiestnej verzie:

Sedačky (7) pripievite na dne do príchytiek (15). Konce popruhov (20) na operadle prednej sedačky prevlečte plastovými sponami na príchytkách na pripavenie sedačky a opierky nôh na valcoch (16). Konce popruhov (20) na operadle strednej a zadnej sedačky prevlečte plastovými sponami na príchytkách na pripavenie sedačky a opierky nôh na valcoch (17) – pozri detail A.

Konce popruhov opierky nôh (18×34) cm (8) prevlečte príchytkami popruhu opierky nôh (19) a plastovými sponami na príchytkách na pripavenie sedačky a opierky nôh (16). Konce popruhov strednej opierky nôh (19×45) cm (9) prevlečte príchytkami popruhu opierky nôh (19) a plastovými sponami na príchytkách na pripavenie sedačky a opierky nôh (17). Konce popruhov zadnej opierky nôh (19×45) cm (9) prevlečte plastovými sponami na príchytkách na pripavenie sedačky a opierky nôh (17).

Popruhy dotiahnite. Správne prevlečenie popruhu príchytka a sponou – pozri detail B.

Vzduchové komory nafukujte v poradí: bočné valce (1), dno (2). Na nafukovanie je vhodná nožná alebo piestová pumpa s použitím ventilovej redukcie – pozri obr. č. 3b (redukcia je súčasťou lepiacej súpravy). Skôr ako začnete nafukovať, skontrolujte stav ventilov. Uťahnutie ventilov pomocou kľúča na montáž (obr. č. 3a). Ventily nastavte do polohy zatvorené. Obsluha ventilu – pozri obr. č. 3. Vzduchové komory nafukujte, kým nebudú na dotyk pevné, ale nie úplne tvrdé. Vzduchové komory kladú odpor porovnateľný so stlačením zreleho pomaranča (bočné valce) alebo limety (dno). Presnú hodnotu prevádzkového tlaku môžete skontrolovať použitím manometra s príslušnou redukciou (voliteľné príslušenstvo) – pozrite obr. č. 3a. Na prenášanie člna použite držadlo (11) na prednej a zadnej palube.

UPOZORNENIE

Maximálny prevádzkový tlak vo vzduchových komorách bočných valcov je 0,025 MPa, dna 0,05 MPa, sedačiek a opierok nôh 0,02 MPa. Zvýšením teploty okolitého prostredia (napr. vplyvom slnečného žiarenia) sa tlak v komorách kajaka môže niekoľkonásobne zvýšiť. Po vyťahnutí kajaka z vody odporúčame odpustiť vzduch zo všetkých vzduchových komôr. Predíde sa tak prípadnej deštrukcii vzduchových komôr. Tlak vzduchu i potom priebežne kontrolujte. Zodpovedajúci úbytok prevádzkového tlaku je max. 20 % za 24 hodín.

UPOZORNENIE

Pri použití člna vždy uzavierajte ventil krytom. Zabrániť prieniku nečistôt do ventilu, ktoré by mohli zapríčiniť prípadné netesnosti.

4. Plavba na člne

Kajak SEASHINE je určený na rekreáciu a vodnú turistiku. Účastník prevádzky na vodnej ceste je povinný dodržiavať pravidlá prevádzky na vodnej ceste. Nafukovací kajak SEASHINE smie viesť osoba bez preukazu spôsobilosti, ak sa zoznámila s technikou vedenia malého plavidla a v rozsahu potrebnom na jeho vedenie a taktiež s plavebnými predpismi platnými v príslušnej krajine. Konštrukcia kajaka SEASHINE umožňuje plavbu na stojatých až mierne prúdiacich vodách do stupňa náročnosti WW 2. Ide len o odporúčané použitie, vždy záleží na konkrétnych schopnostiach používateľa! Na pohon plavidla sa používa kajakové dvojpaídlo dlhé asi 220-240 cm. Osoby sedia pri plavbe na určenom mieste a musia mať oblečenú záchrannú vestu. Výrobca odporúča používať čln pri dostatočnom vodnom stave (pozri Kontrolnú tabuľku – plavebný ponor).

UPOZORNENIE

Pred plavbou skontrolujte, či sa na rieke, vodnú plochu alebo oblasť, v ktorej sa "chcete" pohybovať, nevzťahujú nejaké zvláštne ustanovenia alebo zákazy a príkazy, ktoré je nutné dodržiavať.

Čln nie je určený na ťahanie za motorovou loďou, nesmie sa trhavo ťahať ani inak nadmerne namáhať. V prípade núdze využite na vlečenie držadlo na prove. Ostré alebo špicaté predmety musia byť bezpečne zabalené. Cenné predmety vložte do nepremokavého obalu a pripevnite k člnu.

Gumovej vrstve na povrchu člna škodí slnečné žiarenie, preto je vhodné čln po každej plavbe uložiť do tieňa.

VÝSTRAHA:

- Na veľkých vodných plochách (more, jazerá) dávajte pozor na vodné prúdy a vietor vanúci od brehu. Hrozí nebezpečenstvo zneškodnenia návratu!
- Kajak SEASHINE sa nesmie používať v sťažných podmienkach, napr. znížená viditeľnosť (noc, hmla, dážď).

Charakteristika stupňa náročnosti WW 2 – mierne ťažká:

- nepravidelné vlny a prúdnice, stredné pereje, slabé valce a víry, nízke stupne, malé pereje v silne meandrujúcich alebo málo prehladných riečiskách
- pravidelný prúd a nízke pravidelné vlny, malé pereje, jednoduché prekážky, časté meandre s rýchlo tečúcou vodou.

UPOZORNENIE

Výberu plávacej vesty venujte mimoriadnu pozornosť. Plávacia vesta musí byť vybavená štítkom s informáciami o nosnosti a certifikátom.

5. Skladanie člna – pozrite obr. č. 4

Pred samotným skladaním zbavte čln nečistôt a vysušte ho. Odtokový otvor (23) v zadnej časti sa dá použiť na rýchlejšie vylíatie vody z člna. Vyfúknite sedačky a nožné opierky. Otvorte ventily a vyfúknite vzduch z hlavných komôr. Vyberte kovové výstuže a smerovú plutvu.

Vyfukovanie sa dá urýchliť rolovaním člna smerom k ventilmu. V člne nesmú zostať ostré predmety. Po vytlačení vzduchu rozložte kajak tak, aby dno ležalo na zemi a bočné valce boli preložené do vnútra člna a ešte ho 1x preložte na polovicu smerom von. Prehnite palubu člna a skladajte ho smerom k ventilmu tak, aby sa dal čln vsunúť do transportného vaku. Zložený čln siahnite priloženým kompresným popruhom a vložte ho do vaku. Z vaku vytlačte vzduch, koniec vaku zarolujte a zopnite sponou.

6. Ošetrovanie a skladovanie

Gumovému nánosu na povrchu člna neprosiepa olej, benzín, toluén, acetón, petrolej a podobné rozpúšťadlá. Po každom znečistení a pred uskladnením čln omyte vlažnou vodou s prídavkom mydla alebo saponátu. Dôkladné opláchnutie je nutné po použití na morskej vode. Vhodné je prekontrolovať stav napúšťacích a pretlakových ventilov. Na netesniacom ventilu je možné s použitím špeciálneho kľúča na ventily vyskrutkovať telo ventilu z člna a prečistiť membránu prúdom stlačeného vzduchu alebo vody. Pred uskladnením odporúčame potrieť povrch kajaka prostriedkom na ošetrovanie povrchu člnov, ktorý má čistiace účinky, impregnuje materiál proti ďalšiemu znečisteniu, príp. vytvára ochranný UV-filter.

Na ošetrovanie zásadne nepoužívajte prostriedky obsahujúce silikón. Čistý a suchý čln skladujte na tmavom suchom mieste pri teplote (15–35) °C, minimálne 1,5 m od zdroja slávového tepla a z dosahu hľadavcov. Pri dlhodobom skladovaní sa odporúča čln občas na 24 hodín nafúknuť, aby sa nepreležal. Minimálne raz za dva až tri roky odporúčame servisnú prehliadku člnov u výrobcu v autorizovanej servisni. Starostlivým zaobchádzaním a údržbou sa dá zvýšiť životnosť člna.

△ **VAROVANIE:** Tento výrobok môže obsahovať chemickú látku toluén, ktorá spôsobuje vývojovú toxicitu.

Údržba vodotesného zipsu

Na vodotesný zips (12) je potrebné pred prvým použitím, pri zhoršenej funkcii alebo pred dlhodobým skladovaním člna naniesť mazivo na vodotesný zips (špeciálne príslušenstvo).

Postup aplikácie maziva: otvorte zips a dôkladne ho očistite od piesku a iných nečistôt. Mazivo naneste v malom množstve len na vonkajšie zuby zipsu. Na dôkladné nanesenie maziva zips opatrne zatvárajte a otvárajte. Postup opakujte, kým sa zips nebude voľne pohybovať. Prebytočné mazivo zotrite.

UPOZORNENIE

Chráňte zipsy pred priamym kontaktom s pieskom a nečistotami. Zabráňte ich neprimeranému namáhaniu.

7. Záručné podmienky-obmedzená záruka

Záručná lehota je 24 mesiacov a počíta sa od dátumu predaja.

Výrobca poskytuje bezplatnú opravu alebo náhradu za chybu materiáloveho alebo výrobného charakteru.

Záruka sa netýka poškodenia vzduchových komôr pod vplyvom vyššieho tlaku, ako je predpísaný prevádzkový tlak!!!

Pro uplatnení záruky kontaktujte distribútora.

Detailní informácie naleznete na adrese:

www.gumotexcluny.cz

8. Oprava člna

Poškodený čln jednoducho opravíte sami pomocou príložennej lepiacej súpravy.

Postup lepenia:

- na člne označte poškodené miesto, podľa jeho veľkosti zvolte záplatu;
- povrch záplaty a lepeného miesta musí byť suchý, čistý, bez zvyškov starého lepidla;
- aby bol spoj dokonalý, odporúčame obe lepené plochy odmastiť acetónom;
- na obe lepené plochy naneste tenkú vrstvu lepidla, po zaschnutí naneste druhú vrstvu lepidla;
- po prilipnutí druhej vrstvy priložte záplatu na poškodené miesto, pritlačte veľkou silou a zatlačte alebo ju zaväzajte valčekom na rovnom podklade.

Pri drobných opravách (prepichnutie) sa dá čln nafúknuť a pokračovať v plavbe už po 30 minútach, pri väčších opravách odporúčame počkať 24 hodín. Zložitejšie opravy odporúčame zveriť výrobcovi alebo autorizovanej opravovni.

Pre uplatnenie pozáručných opráv kontaktujte distribútora.

9. Spôsob likvidácie výrobku

Skládkovaním na skládkách komunálneho odpadu alebo využitím najlepšej dostupnej technológie.

Používateľskú príručku recyklujte alebo skládkujte s komunálnym odpadom.

10. Spôsob likvidácie obalu

Kartón – recyklácia podľa symbolov uvedených na obale. Bublínková PE (polyetylénová) fólia – recyklácia podľa symbolov uvedených na obale.

11. Štítok výrobcu–vysvetlivky symbolov

Každý čln je vybavený štítkom výrobcu s vyznačenými najdôležitejšími technickými parametrami.

Dodržiavajte prosím uvedené hodnoty. Čln nepreťažujte a dodržiavajte predpísaný maximálny tlak vo vzduchových komorách.

SEASHINE



GUMOTEX

EN ISO 6185-1, IIIB	D
 $0,025/0,05 \text{ MPa}$ $= 0,25/0,5 \text{ bar}$ $3,75/7,2 \text{ PSI}$	WW 2
 250 kg 551 lbs	
GUMOTEX Coating, s.r.o., Mládežnická 3062/3a, 690 02 Břeclav. Made in Czech Republic.	

671

Vysvetlivky symbolov:



maximálny prevádzkový tlak



maximálny počet osôb



maximálna nosnosť

12. UPOZORNENIE

Vodný šport môže byť veľmi nebezpečný a fyzicky náročný. Používateľ tohoto výrobku si musí uvedomiť, že uvedená činnosť môže zapríčiniť vážne zranenie, dokonca aj smrť. Pri používaní výrobku dodržiavajte nižšie uvedené bezpečnostné pokyny:

- Zoznámte sa so spôsobom používania príslušného typu loďe.
- Absolvujte školenie o prvej pomoci s osvedčením a pripravte si výbavu pre prvú pomoc. Záchranné/bezpečnostné prostriedky nosťe vždy so sebou.
- Vždy používajte certifikovanú plávacia vestu.
- Vždy nosťe zodpovedajúcu prilbu, ak to vyžadujú podmienky, riadne sa obliekajte podľa poveternostných podmienok; chladná voda a/alebo chladné počasie môžu byť príčinou podchladenia.
- Pred každým použitím skontrolujte, či výbava nie je poškodená.
- Nikdy nechodte na vodu sami.
- Nikdy nechodte na riekku, ak je stav vody zjavne vysoký.
- Venujte pozornosť kontrole vodnej hladiny, nebezpečným prúdom a poveternostným zmenám, na mori sledujte zmeny prílivu a odlivu.
- Neznáme úseky riek najskôr prezrite, miesta, ktoré to vyžadujú prenášajte.
- Nepreceňujte svoje schopnosti na vode, buďte na seba opatrni.
- Skôr než vyrazíte na vodu, konzultujte svoj zdravotný stav s lekárom.
- Dbajte na odporúčania výrobcu, týkajúce sa používania výrobku.
- Pred použitím výrobku nepoživate alkohol a drogy.
- Ak sa k člnu dodáva ďalšie vybavenie, používajte len materiály odsúhlasené výrobcom.
- Pred použitím výrobku si prečítajte príručku pre používateľa.

Používateľ tohoto výrobku musí mať základnú vodácku zručnosť a musí si byť vedomý rizík, ktoré tento šport zahŕňa.

Deťi mladšie ako 12 rokov smú výrobok používať iba pod dohľadom dospelých osôb.

User's Manual KAYAK SEASHINE

EN

- A recreational vessel designed for use on internal waterways with an expected wind strength reaching Grade 4 on the Beaufort Scale inclusive and a determining wave height of up to 0.3 metres/12 inches inclusive, with occasional waves up to 0.5 metres/20 inches of height caused e.g. by vessels passing by.
- The boat has been manufactured in compliance with the EN ISO 6185-1 Standard, Category IIIB.
- Related standards: EN ISO 10087, EN ISO 10240, EN ISO 14945.

Dear Customer,

This manual will help you to easily and safely master your vessel.

It contains a detailed description of the vessel, the supplied or built-in equipment, its sets as well as information about its control and maintenance. Please read it carefully, thereby getting to know the boat before actually using it.

If this is your first vessel or you have changed the type of vessel and do not know this type well, please get acquainted with its maintenance and control prior to your first individual use of the vessel so that it is safe and comfortable. Your dealer or the National Yacht Federation or club will recommend you appropriate training courses or qualified instructors.

Do not pull off until the expected sailing conditions (wind strength and wave height) are appropriate for the construction category of your vessel and you and your crew are able to control it in these conditions.

Please store this manual in a safe place and hand it over to the new owner should you sell the vessel.

TABLE OF CONTENTS:

1. Table of Specifications	Page 8
2. Technical Description	8
3. Inflation Instructions	9
4. Using the Boat	9
5. Storage of the Boat	10
6. Treatment and Storage	10
7. Guarantee Conditions	10
8. Boat Repairs	10
9. Product Disposal Method	10
10. Packaging Disposal Method	10
11. Manufacturer's Label – legend of symbols used	10
12. Safety Caution	11

1. Table of Specifications

(indicative values)

	SEASHINE
Length (cm) [ft.-in.]	470 [15-5]
Width (cm) [ft.-in.]	83 [2-8]
Number of air chambers	3 + 2 + 2
Approximate folded product dimensions (cm) [in.]	65 × 55 × 33 [26 × 22 × 13]
External dimensions of carton (cm) [in.]	72.5 × 55.5 × 32 [29 × 22 × 13]
Maximum operational pressure - side tube – bottom – seats, footrests etc.	0.025 MPa [0.25 Bar / 3.75 PSI] 0.05 MPa [0.5 Bar / 7.2 PSI] 0.02 MPa [0.2 Bar / 3 PSI]
Weight (kg) [lbs.]	19 [42]
Load (kg) [lbs.]	250 [551]
Maximum number of people	3
Draught (cm) [in.]	15 [6]
The highest anchor above surface (cm) [in.]	36 [14]

2. Technical Description

– Refer to Fig. 1

- 1 Side tube
- 2 Bottom
- 3 PUSH/PUSH valve – enables inflation/deflation, pressure control, and pressure measurement by a pressure gauge
- 4 metal reinforcement type "C" (below board)
- 5 Manufacturer's label
- 6 Yellow "WARNING" label
- 7 Inflatable seat
- 8 Front footrest (18×34) cm (below board)
- 9 Rear footrest (19×45) cm
- 10 Board
- 11 Handle
- 12 Waterproof zip
- 13 Safety rope

- 14 Directional fin attachment
- 15 Anchor for the seat on the bottom
- 16 Seat and footrest (bottom) attachment anchor point on rollers
- 17 Metal bracket with lug for attaching seat and footrest
- 18 Metal brace anchor point
- 19 Footrest attachment
- 20 Seat mounting strap
- 21 Foil reinforcement of the keel bottom
- 22 Plastic seat buckle
- 23 Mounting opening for rudder bracket (special accessory) and Drainage opening

ACCESSORIES SUPPLIED WITH THE KAYAK:

Transportation bag, compression strap to pull down the folded kayak User's Manual, foam sponge in a mesh bag, gluing set containing glue, patches and valve adapter, Skeg-fin, metal key for valves.

SPECIAL ACCESSORIES:

(these can be purchased with the kayak)

- Inflatable seat for 3-seater version
- Footrest (19×45) cm for 3-seater version
- Covering board
- Waterproof zip lubricant
- Rudder for SEASHINE boat
- Pressure gauge

3. Inflation Instructions

Roll out the kayak. Slip the tracking fin into the bottom anchor point (14) inflate seats and footrests before assembling. Fig. 3 shows the valve (3) handling. Assemble seats and footrests on the deflated kayak.

Thanks to its design, the SEASHINE kayak may be used in one-, two-, or three-seat versions - Refer to Fig. 1.

Installation of metal reinforcements:

Insert the metal reinforcements type "C" (4) into the reinforcement brackets (18) - see Fig. 2.

One-seat version assembly:

Fix the seat (7) in the middle position on the bottom anchor point (15). Thread the ends of the straps (20) on the seat backrest through the plastic clips on the seat and footrest attachment brackets (17) on the side rollers - see detail A. Thread the ends of the (19×45) cm footrest straps (9) through the footrest strap lugs (19) and through the plastic clips on the seat and footrest attachment brackets (17). Tighten the straps. Correct pulling of the strap through the buckle and the clasp is shown in Detail B.

Two-seat version assembly:

Fix the seats on the bottom in the brackets (15) in the front and rear positions. Thread the ends of the straps (20) on the backrest of the front seat through the plastic clips on the seat and footrest attachment brackets on the rollers (16). Thread the ends of the straps (20) on the backrest of the rear seat through the plastic clips on the seat and footrest attachment brackets (17) - see detail A.

Thread the ends of the (19×45) cm footrest straps (9) through the footrest strap handles (19) and the plastic clips on the seat and footrest attachment handles (17). Thread the ends of the (18×34) cm footrest straps (8) through the footrest strap handles (19) and the plastic clips on the seat and footrest attachment handles (16). Tighten the straps. Correct pulling of the strap through the buckle and clasp is shown in Detail B.

Three-seat version assembly:

Fix the seats (7) on the bottom in the brackets (15). Thread the ends of the straps (20) on the backrest of the front seat through the plastic clips on the seat and footrest attachment brackets on the rollers (16). Thread the ends of the straps (20) on the backrest of the centre seat and of the rear seat through the plastic clips on the seat and footrest attachment brackets on the rollers (17) - see detail A.

Thread the ends of the (18×34) cm footrest straps (8) through the footrest strap handles (19) and the plastic clips on the seat and footrest attachment handles (16). Thread the ends of the centre (19×45) cm footrest straps (9) through the footrest strap handles (19) and the plastic clips on the seat and footrest attachment handles (17). Thread the ends of the rear (19×45) cm footrest straps (9) through the plastic clips on the seat and footrest attachment handles (17).

Tighten the straps. Correct pulling of the strap through the buckle and clasp is shown in Detail B.

Inflate the air chambers in sequence: Side chambers (1), the bottom (2). Use a foot-pump or piston pump with valve adaptor for inflating - Refer to Fig. 3b (the adaptor is included in the kayak bonding set). Check the condition of the valves before inflating. Tighten the valves with the assembly key - see Fig. 3c. Set the valves to the OFF position. Valve handling - Refer to Fig. 3. Inflate the air chambers until they are firm but not completely stiff. The air chambers should provide a feeling comparable to squeezing a ripe orange (side cylinders) or lime (bottom). You can check the exact operating pressure by using a suitable pressure gauge (optional accessory) - see Fig. 3a.

For transferring the kayak, use the handle (11) on the front and rear board.

ATTENTION

The maximum operating pressure in the air chambers of the side rollers is 0.025 MPa (0.25 Bar/3.75 PSI), the bottom 0.05 MPa (0.5 Bar/7.2 PSI), the seats and footrests 0.02 MPa (0.2 Bar/3 PSI). If the ambient temperature increases (e.g. owing to sunlight), the pressure in the air chambers of the boat can rise rapidly. We recommend releasing some air from all air chambers of the kayak after pulling it out of the water. This will prevent possible destruction of the air chambers. However, do not forget to continuously check air pressure in the chambers afterwards, too. A corresponding reduction in operating pressure is up to 20 % within 24 hours.

ATTENTION

When using the boat, always seal the valves with their valve caps. This will keep dirt out of the valves. Dirt can cause leaky valve seals.

4. Using the Boat

The SEASHINE kayak is designed for recreational use and water tourism.

Whenever the kayak is used on waterways, Waterway Traffic Rules should be observed. Operation of the SEASHINE inflatable kayak does not require any licence provided the people who operate the kayak know the techniques of small boat operation within the scope necessary for its operation, as well as the valid navigation rules of the particular country. The SEASHINE kayak can be used on still or gently flowing waters up to Difficulty Grade WW 2. This is only a recommended use, it always depends on the specific abilities of the user! Use double-bladed kayak paddles with a length of (220-240) cm / (87-95) in. People travelling in the kayak should sit in their seats and wear flotation life-jackets.

The manufacturer recommends using the boat in sufficient water condition (see Control table - draught).

ATTENTION

Prior to every use of the boat, check whether it is necessary to observe any special regulations, restrictions or rules connected with the river, surface of water or area in which you aim to operate.

The boat is not intended for towing a motor boat, it must not be slipped or otherwise excessively stressed. In case of emergency, use the handle at bow of the boat to tow. Sharp edged and pointed items carried in the boat must be safely wrapped.

Place all valuables into a waterproof container and fasten it to the boat.

Over time, sunlight adversely affects the rubber coating of the boat; therefore, it is advisable to store the boat in shade each time after use.

CAUTION:

- On large surfaces of water (seas, lakes) pay attention to water currents and off-shore breezes. Currents and breezes may make it impossible to return to shore.
- The SEASHINE kayak should not be used in poor conditions, such as in reduced visibility (night, fog, rain).

Specifications of the WW 2 difficulty grade - moderately difficult:

- irregular waves and currents, rapids of moderate difficulty, weak eddies and whirls, low gradients, small rapids in heavily meandering or badly transparent watercourse
- regular current and low regular waves, small rapids, simple obstacles, frequent meanders with rapidly flowing water.

ATTENTION

Pay extra attention to your choice of flotation life-jacket. The flotation life-jacket should have a tag bearing details of its flotation capabilities and safety certification.

5. Storage of the Boat

- Refer to Fig. 4

Remove dirt and dry the kayak before rolling up. The weep hole (23) in the rear may be used for faster draining of water from the kayak. Deflate seats and footrests. Open valves and release air from the main chambers. Remove the metal reinforcements and the directional fin.

The deflation may be sped up by rolling the boat towards the valves. No sharp object may remain in the boat. Once the air is fully forced out, roll the kayak out so that the bottom lies on the ground and the side chambers are folded into the kayak's inside, and fold it one more time half-and-half outwards. Fold the kayak's board and roll the kayak towards the valves so that the kayak can be put into the transport bag. Tighten the rolled up kayak with the compress strap provided and place it into the bag. Force the air out of the bag, roll the end of the bag and tie it with buckles and close it with the clasp.

6. Treatment and Storage

The rubber surface coating of the boat is sensitive to oils, gasoline, toluene, acetone, kerosene and similar thinning agents. Prior to storing a dirty boat, wash it down with warm soapy water. Rinse the boat with fresh water after using the boat in seawater. It is recommended to check the state of the inflation valves and the safety relief valves. If a valve is not airtight, it is possible to unscrew the valve body from the boat with the use of a special valve-key and clean its membrane with a strong jet of water or compressed air. Prior to storage, it is recommended to rub the surface of the boat with an agent intended for the treatment of such surfaces, which has cleaning properties, and which impregnates the material to prevent further dirtying, or which is capable of forming a protective UV-filter. Never use agents containing silicon when treating your boat. Store the cleaned and dried boat in a dark, dry place at a temperature of (15–35) °C / (59–95) °F, at least 1.5 m / 5 ft. from any radiant heat source and out of the reach of rodents. During longterm storage, it is recommended to inflate the boat for 24 hours from time to time to avoid fatiguing the fold lines. It is also recommended to have the boat serviced by the manufacturer's authorized service station at least once every two or three years.

Proper care and treatment of the boat will increase its service life.

⚠ **WARNING: This product can expose you to chemical toluene, which is known to the State of California to cause developmental toxicity. For more information go to www.P65Warnings.ca.gov.**

Waterproof zip maintenance

The waterproof zip (12) must be lubricated with waterproof zip lubricant (special accessory) before first use, in case of impaired function or before long-term storage of the boat.

Lubricant application procedure: open the zip and thoroughly clean it of sand and other impurities. Apply a small amount of lubricant to the outer teeth of the zip only. For thorough distribution of lubricant, carefully close and open the zip. Repeat the process until the zip moves freely. Wipe off excess lubricant.

⚠ WARNING

Protect the zips from direct contact with sand and dirt. Avoid putting undue stress on them.

7. Guarantee Conditions-limited warranty

The guarantee period is 24 months and is calculated from the date of sale.

The producer provides cost-free repairs or replacement of faulty components for material faults or production faults.

The warranty does not cover damage to air chambers due to higher pressure than the required operational pressure!!!

To claim the warranty, contact the distributor.

Detailed information can be found at the address:

www.gumotexboats.com, www.gumotexusa.com

8. Boat Repairs

You can easily repair a damaged boat yourselves by means of the accompanying gluing set.

Gluing:

- mark out the damaged area on the boat and choose an appropriately sized patch;
- the surfaces of both patch and place to be glued must be clean, dry and without traces of old glue;
- we recommend degreasing both surfaces with acetone in order to achieve a perfect bond;
- spread a thin layer of glue on both surfaces to be glued and repeat this step once the first layer has dried;
- after the second layer has dried, press the patch firmly on the damaged place, weigh down or use a rolling pin on a flat surface.

For minor repairs (punctures), it is possible to re-inflate the boat and continue using it after waiting for approx. 30 minutes; after more serious repairs, you should wait for 24 hours before using the repaired boat. Complicated repairs should be performed by the manufacturer or at authorized service stations.

To claim post-warranty repairs, contact the distributor.

9. Product Disposal Method

The boat rudder is disposed of at municipal landfills or using the best available technology. Recycle the user's manual or dispose of it with municipal waste.

10. Packaging Disposal Method





Cardboard – recycle as the indicated symbol directs.

PE bubble foil – recycle as the indicated symbol directs.

11. Manufacturer's Label

- legend of symbols used

Each boat is provided with its own Type Parameters Tag which displays the most important technical parameters. Please follow these values. Above all, do not overload the boat and maintain the recommended maximum pressures in the air chambers.

SEASHINE  GUMOTEX	
EN ISO 6185-1, IIIB	D
 0,025/0,05 MPa = 0,25/0,5 bar 3,75/7,2 PSI	WW 2
3  + 0  + MAX.  = 250 kg 551 lbs	
GUMOTEX Coating, s.r.o., Mládežnická 3062/3a, 690 02 Břeclav. Made in Czech Republic.	
671	

Explanation of the symbols used:



maximum operational pressure



maximum number of people



maximum load

12. SAFETY CAUTION

Boating sports can be very dangerous and physically demanding. The user of this product must realise that boating sports activities can cause serious injuries or even death. When using this product, follow the safety standards specified below:

- Learn how to use this type of boat.
- Undergo certified first-aid training, obtain a first-aid kit and always carry rescue/safety equipment with you.
- Always use certified flotation life-jackets.
- Always wear an appropriate helmet if the specific conditions require it; wear proper clothes according to the specific weather conditions; cold water and/or cold weather can cause hypothermia.

- Prior to every use, check your equipment to make sure it is not damaged.
- Never use the boat on water alone.
- Never use the boat on rivers with apparently high water level.
- Pay attention to inspecting the water level, dangerous currents and weather changes; when on the sea, pay attention to changes in the incoming/outgoing tide.
- Inspect all unknown sections of rivers on which you want to use the boat; carry the boat over all places where it is necessary.
- Do not overestimate your abilities when on the water; be careful.
- Prior to setting off on the water, consult your state of health with your doctor.
- Follow the manufacturer's recommendations concerning the use of this product.
- Prior to using this product, never drink any alcohol or use any drugs.
- If other boat accessories are available, use only the materials approved by the manufacturer.
- Prior to using this product, read the User's Manual.

The user of this product must master basic boating skills and be aware of the risks related to this kind of sport. Children under the age of 12 can use the product under the supervision of the adult person.

Benutzerhandbuch KAJAK SEASHINE

VERSION 4/2024



- Ein für Fahrten in geschützten Binnen- und in Küstengewässern konstruiertes Freizeitboot, wo Windgeschwindigkeiten bis einschließlich Beaufort-Stärke 4 und Wellen bis einschl. 0,3 m mit gelegentlichen Wellen von höchstens 0,5 m Höhe, verursacht von z.B. vorbeifahrenden Wasserfahrzeugen, zu erwarten sind.
- Das Boot wurde in Übereinstimmung mit der Norm EN ISO 6185-1, Kategorie IIIB hergestellt.
- Zusammenhängende Normen: EN ISO 10087, EN ISO 10240, EN ISO 14945.

Sehr geehrter Kunde,

dieses Handbuch soll Ihnen helfen, Ihr Boot leicht und sicher zu beherrschen.

Es enthält eine detaillierte Beschreibung des Bootes, der mitgelieferten oder eingebauten Ausstattung, seinen Aufbau und Informationen über seine Bedienung und Wartung. Lesen Sie es bitte sorgfältig durch und machen Sie sich vor dessen Verwendung mit dem Boot vertraut.

Sollte dies Ihr erstes Boot sein oder wechselten Sie den Bootstyp und sind Sie damit nicht gut vertraut, so sammeln Sie bitte vor Ihrer ersten Ausfahrt zu Ihrer Sicherheit und Steigerung des Komforts Erfahrungen mit der Bedienung und Steuerung. Ihr Verkäufer oder die nationale Yachtföderation oder ein Yachtclub empfiehlt Ihnen gerne entsprechende Kurse oder Instruktoressen.

Fahren Sie nicht aus, falls die zu erwartenden Fahrbedingungen (Windstärke und Wellenhöhe) der Konstruktionskategorie Ihres Bootes nicht entsprechen sollten und die Möglichkeit besteht, dass Sie und Ihre Besatzung das Boot unter solchen Bedingungen nicht beherrschen könnten.

Bewahren Sie bitte dieses Handbuch an einem sicheren Ort auf und übergeben Sie es dem neuen Eigentümer, sollten Sie dieses Boot verkaufen.

INDEXVERZEICHNIS:

	Seite
1. Kontrolltabelle	12
2. Technische Beschreibung	12
3. Hinweise zum Aufblasen	12
4. Fahrt mit dem Boot	13
5. Zusammenfalten des Bootes	13
6. Pflege und Lagerung	13
7. Garantiebedingungen	14
8. Reparatur des Bootes	14
9. Entsorgung des Produktes	14
10. Entsorgung der Verpackung	14
11. Herstellerschild – Erklärungen der Symbole	14
12. Hinweis	14

1. Table of Specifications

(Orientierungswerte)

	SEASHINE
Länge (cm)	470
Breite (cm)	83
Anzahl der Luftkammern	3 + 2 + 2
Abmessungen des gefalteten Produktes ca. (cm)	65 × 55 × 33
Karton Außenmaße (cm)	72,5 × 55,5 × 32
Max. Betriebsdruck - Seitenschlauch - Boden - Sitze, Fußstützen	0,025 MPa [0,25 Bar / 3,75 PSI] 0,05 MPa [0,5 Bar / 7,2 PSI] 0,02 MPa [0,2 Bar / 3 PSI]
Gewicht (kg)	19
Tragfähigkeit (kg)	250
Max. Personenanzahl	3
Fahrttiefe (cm)	15
Höchster fester Punkt über dem Wasserspiegel (cm)	36

2. Technische Beschreibung – siehe Abb. 1

- 1 Seitenschlauch
- 2 Boden
- 3 Ventil PUSH/PUSH – ermöglicht das Aufblasen/Entleeren, die Druckregelung und die Druckmessung mittels eines Manometers
- 4 Metallschiene Typ „C“ (unter dem Deck)
- 5 Herstellerschild
- 6 gelbes Schild „WARNUNG“
- 7 Luftsitzkissen
- 8 vordere Fußstütze (18×34) cm (unter dem Deck)
- 9 hintere Fußstütze (19×45) cm
- 10 Deck
- 11 Handgriff
- 12 wasserdichte Reißverschluss
- 13 Sicherheitsseil
- 14 Halterung Richtungsflosse
- 15 Halterung zur Befestigung des Sitzes am Boden
- 16 Halterung zur Befestigung des Sitzes und der Fußstütze
- 17 Halterung der Metallschiene zum Befestigen von Sitz und Fußstütze
- 18 Halterung der Metallschiene
- 19 Halterung des Gurtes der Fußstütze
- 20 Gurt zur Befestigung des Sitzes
- 21 Folienverstärkung des Kielbodens
- 22 Kunststoffschnalle am Sitz
- 23 Befestigungsöffnung für Ruderhalter (Sonderzubehör) und Abflussöffnung

MIT DEM KAJAK GELIEFERTES ZUBEHÖR:

Transportsack, kompressionsriemen zum Festziehen des gepackten Kajaks, Benutzerhandbuch, Schwamm im Netzbeutel sowie ein Klebeband mit Kleber, Flicker und Ventilreduktion, Richtungsflosse, metallschlüssel für Ventile.

GESONDERTES ZUBEHÖR:

(kann zum Boot zugekauft werden)

- Luftsitzkissen für die 3sitzige Version
- Fußstütze (19×45) cm für die 3sitzige Version
- Bodenabdeckung
- Schmiermittel für wasserfesten Reißverschluss
- Ruder für Boot SEASHINE
- Manometer

3. Hinweise zum Aufblasen

Entfalten Sie den Kajak. Schieben Sie die Richtungsflosse in den Halter am Boden (14). Die Sitze und die Fußstützen vor der Montage aufblasen. Die Bedienung des Ventils (3) ist der Abb. Nr. 3 zu entnehmen. Die Montage der Metallschienen, Sitze und Fuß-

stützen darf nur am ausgeblasenem Boot erfolgen.

Der Kajak SEASHINE kann dank seiner Konstruktion als ein- und dreisitzige Version verwendet werden – siehe Abb. 1.

Montage der Metallschienen:

Die Metallschienen vom Typ „C“ (4) in die Halterung (18) einsetzen – siehe Abb. 2.

Montage der einsitzigen Version:

Befestigen Sie den Sitz (7) am Boden in die Halterung (15) in mittlerer Position. Fädeln Sie die Enden der Gurte (20) an der Sitzlehne durch die Kunststoffclips an den Sitz- und Fußstützen-Halterungen (17) an den Seitenrollen – siehe Detail A. Fädeln Sie die Enden der Fußstützen-Gurte (19×45) cm (9) durch die Fußstützen-Halterung (19) und durch die Kunststoffclips an den Sitz- und Fußstützen-Halterungen (17). Ziehen Sie die Gurte fest. Richtiges Hindurchziehen des Gurtes durch die Halterung und Schnalle – siehe Detail B.

Montage der zweisitzigen Version:

Befestigen Sie die Sitze am Boden in die Halterungen (15) in der vorderen und hinteren Position. Fädeln Sie die Enden der Gurte (20) an der Rückenlehne des Vordersitzes durch die Kunststoffclips an den Sitz- und Fußstützen-Halterungen auf den Rollen (16). Fädeln Sie die Enden der Gurte (20) an der Rückenlehne des Rücksitzes durch die Kunststoffclips an den Sitz- und Fußstützen-Halterungen (17) – siehe Detail A.

Fädeln Sie die Enden der (19×45) cm Fußstützen-Gurte (9) durch die Fußstützen-Halterungen (19) und durch die Kunststoffclips an den Sitz- und Fußstützen-Halterungen (17). Fädeln Sie die Enden der (18×34) cm Fußstützen-Gurte (8) durch die Fußstützen-Halterungen (19) und durch die Kunststoffclips an den Sitz- und Fußstützen-Halterungen (16). Ziehen Sie die Gurte fest. Richtiges Hindurchziehen des Gurtes durch die Halterung und Schnalle – siehe Detail B.

Montage der dreisitzigen Version:

Befestigen Sie die Sitze (7) am Boden in die Halterungen (15). Fädeln Sie die Enden der Gurte (20) an der Rückenlehne des Vordersitzes durch die Kunststoffclips an den Sitz- und Fußstützen-Halterungen auf den Rollen (16). Fädeln Sie die Enden der Gurte (20) an der Rückenlehne des Mittelsitzes und des Rücksitzes durch die Kunststoffclips an den Sitz- und Fußstützen-Halterungen auf den Rollen (17) – siehe Detail A.

Fädeln Sie die Enden der (18×34) cm Fußstützen-Gurte (8) durch die Fußstützen-Halterungen (19) und durch die Kunststoffclips an den Sitz- und Fußstützen-Halterungen (16). Fädeln Sie die Enden der Gurte der mittlere Fußstützen (19×45) cm (9) durch die Fußstützen-Halterungen (19) und durch die Kunststoffclips an den Sitz- und Fußstützen-Halterungen (17). Fädeln Sie die Enden der Gurte der hintere Fußstützen (19×45) cm (9) durch die Fußstützen-Halterungen (19) und durch die Kunststoffclips an den Sitz- und Fußstützen-Halterungen (17). Ziehen Sie die Gurte fest. Richtiges Hindurchziehen des Gurtes durch die Halterung und Schnalle – siehe Detail B.

Blasen Sie die Luftkammern in folgender Reihenfolge auf: Seitenwalzen (1), Boden (2). Zum Aufpumpen ist eine Fuß- oder Kolbenpumpe unter Verwendung eines Ventiladapters geeignet – siehe Abb. Nr. 3b (der Adapter ist Bestandteil des Klebe-Kits). Vor dem Aufpumpen ist der Zustand der Ventile zu überprüfen. Ziehen Sie die Ventile mit dem Montage-schlüssel fest – siehe Abb. Nr. 3c.

Ventile in Position „Zu“ stellen. Bedienung des Ventils – siehe Abb. 3. Blasen Sie die Luftkammern auf, bis sie sich fest, aber nicht ganz hart anfühlen. Die Luftkammern leisten Widerstand, der mit dem Drücken einer reifen Orange (Seitenschlauche) oder Limette (Boden) vergleichbar ist. Der genaue Wert des Betriebsdrucks kann unter Verwendung eines Manometers mit der entsprechenden Reduktion (optionales Zubehör) überprüft werden – siehe Abb. Nr. 3a.

Zum Tragen des Bootes verwenden Sie den Handgriff (11) am Vorder- und Hinterdeck.

HINWEIS

Der maximale Betriebsdruck in den Luftkammern der Seitenrollen beträgt 0,025 MPa, des Bodens 0,05 MPa, der Sitze und Fußstützen 0,02 MPa. Durch die Erhöhung der Umgebungstemperatur (z. B. durch Einwirken der Sonnenstrahlung) kann es zu einer Drucksteigerung in den Kammern des Bootes auf ein Vielfaches kommen. Nach dem Herausziehen des Bootes aus dem Wasser empfehlen wir, Luft aus allen Luftkammern des Bootes auszulassen. Sie kommen damit einer allfälligen Zerstörung der Luftkammern zuvor. Kontrollieren Sie dabei den Druck der Luft ständig. Die entsprechende Abnahme des Betriebsdrucks beträgt max. 20 % in 24 Stunden.

HINWEIS

Verschließen Sie das Ventil bei Verwendung des Bootes immer mit der Kappe. Damit verhindern Sie ein Eindringen von Verunreinigungen in das Ventil, was dann in der Folge Ursache von etwaigen Undichtheiten sein kann.

4. Fahrt mit dem Boot

Das Kajak SEASHINE ist für die Freizeit und Wassertouristik bestimmt.

Jeder Teilnehmer an der Wasserfahrt ist verpflichtet die Fahrregeln auf dem Wasserweg einzuhalten. Das Luftkajak SEASHINE darf eine Person ohne Befähigungsnachweis führen, wenn sie mit der Technik des Fahrens mit einem kleinen Boot sowie auch mit den Fahrvorschriften jenes Staates, wo die Fahrt erfolgt im für sein Fahren notwendigen Umfang vertraut ist.

Das Kajak SEASHINE ermöglicht mit seiner Konstruktion Fahrten auf stehenden und mäßig fließenden Gewässern bis zum Schwierigkeitsgrad WW 2. Es handelt sich nur um Nutzungsempfehlung, immer kommt es auf die konkreten Fähigkeiten des Benutzers an!

Zum Antreiben wird ein Kajak-Doppelpaddel mit einer Länge von etwa (220–240) cm verwendet. Während der Fahrt sitzen die Personen auf dem vorgesehenen Platz und müssen Schwimmwesten tragen.

Der Hersteller empfiehlt das Boot bei genügendem Wasserstand zu benutzen (siehe Kontrolltabelle – Fahrttiefe).

HINWEIS

Überprüfen Sie vor Antritt der Fahrt, ob auf dem Fluss, der Wasserfläche oder in dem Gebiet, in welchem Sie sich bewegen wollen, nicht irgendwelche besonderen Bestimmungen, Verbote oder Gebote gelten, die einzuhalten sind.

Das Boot ist nicht für ein Ziehen durch ein Motorboot bestimmt, es darf nicht geschleppt oder sonst übermäßig beansprucht werden. Im Notfall verwenden Sie zum Schleppen den Griff am Vorderteil. Scharfe oder spitze Gegenstände

müssen sicher verpackt werden.

Legen Sie Wertgegenstände in eine wasserundurchlässige Hülle und befestigen Sie sie am Boot.

Die Textilschicht an der Oberfläche des Bootes wird durch Sonnenstrahlung geschädigt, deshalb sollte das Boot nach jeder Fahrt in den Schatten gelegt werden.

WARNUNG

- Achten Sie auf großen Wasserflächen (Meer, Seen) auf Wasserströmungen und den Wind, der vom Ufer weht. Es entsteht die Gefahr nicht mehr zurückkehren zu können!
- Das Kajak SEASHINE darf nicht unter erschwerenden Bedingungen verwendet werden, wie z.B. verringerte Sicht (Dunkelheit, Nebel, Regen).

Charakteristik der Schwierigkeitsstufe WW 2 – mittlere Schwierigkeitsstufe:

- unregelmäßige Wellen und Stromlinien, mittlere Stromschnellen, schwache Walzen und Wirbel, niedrige Stufen, kleine Stromschnellen in stark mäandrierenden oder wenig übersichtlichen Flussbetten
- regelmäßiger Strom und niedrige regelmäßige Wellen, kleine Stromschnellen, einfache Hindernisse, häufige Mäander mit schnell fließendem Wasser.

HINWEIS

Widmen Sie der Wahl der Schwimmweste besondere Aufmerksamkeit. Die Schwimmweste muss mit einem Schildchen mit Informationen über die Tragfähigkeit und einem Sicherheitszertifikat versehen sein.

5. Zusammenfallen des Bootes – siehe Abb. 4

Vor dem eigentlichen Zusammenfallen reinigen Sie das Boot von Schmutz und lassen Sie es trocknen. Die Abflussöffnung (23) am Heck kann für das schnellere Ablassen des Wassers aus dem Boot verwendet werden. Lassen Sie die Luft aus den Sitzen und den Fußstützen ab. Öffnen Sie die Ventile und lassen Sie die Luft von den Hauptkammern ab. Entfernen Sie die Metallschienen und die Richtungsflosse.

Das Ablassen der Luft kann durch das Rollen des Boots in Richtung zu den Ventilen beschleunigt werden. Im Kajak dürfen keine scharfen Gegenstände bleiben. Nach dem Herausdrücken der Luft breiten Sie den Kajak so aus, dass der Boden auf der Erde liegt und die Seitenwalzen in das Bootsinnere gefaltet sind, wobei Sie noch 1x zur Hälfte nach in Richtung nach außen falten. Knicken Sie das Deck des Bootes und falten Sie es in Richtung zu den Ventilen so, dass es möglich ist, das Boot in den Transport-sack zu schieben. Ziehen Sie das zusammengefaltete Boot mit dem beiliegenden Kompressionsgurt zusammen und legen Sie es in den Sack. Drücken Sie die Luft aus dem Sack heraus, rollen Sie das Sackende ein und mit Klemme schließen.

6. Pflege und Lagerung

Die Gummibeschichtung der Bootshaut ist empfindlich gegen Öl, Benzin, Toluol, Azeton, Petroleum und ähnliche Lösungsmittel. Waschen Sie das Boot nach jeder Verschmutzung und vor der Lagerung mit lauwarmem Wasser mit Seifen- oder Spülmittelzusatz. Ein gründliches Abspülen ist nach einer Verwendung in Meeressgewässern notwendig. Es ist zweckdienlich, den Zustand der Auslass- und Überdruckventile zu kontrollieren. Bei undichtem Ventil kann man mit einem speziellen Ventilschlüssel den Ventilkörper vom Boot abschrauben und die Membrane mit Pressluft oder einem Wasserstrahl reinigen. Vor der Lagerung empfehlen wir die Oberfläche des Kajaks mit einem Mittel zur Bootshauptpflege einzureinigen, das reinigend wirkt und das Material vor Verunreinigung schützt,

bzw. einen UV-Schutzfilter bildet. Verwenden Sie zur Pflege grundsätzlich keine Mittel, die Silikon enthalten. Lagern Sie das saubere und trockene Boot an einem lichtgeschützten trockenen Ort bei einer Temperatur von (15 – 35) °C, mindestens 1,5 m von einer etwaigen Strahlungswärmequelle entfernt und außerhalb der Reichweite von Nagetieren. Bei länger dauernder Lagerung empfehlen wir das Boot von Zeit zu Zeit für 24 Stunden aufzupumpen, damit es sich nicht abfliegt. Wir empfehlen mindestens einmal alle zwei bis drei Jahre beim Boot eine Serviceinspektion beim Hersteller oder einer autorisierten Werkstätte machen zu lassen.

Durch schonenden Umgang und guter Pflege kann man die Lebensdauer des Bootes erhöhen.

⚠ WARNUNG: Dieses Produkt kann die Chemikalie Toluol, die Reproduktionstoxizität verursachen.

Wartung des wasserdichten Reißverschlusses

Der wasserdichte Reißverschluss (12) muss vor dem ersten Gebrauch, bei eingeschränkter Funktion oder vor längerer Lagerung des Bootes mit wasserdichtem Reißverschluss-Schmiermittel (Sonderzubehör) geschmiert werden.

Auffragen des Schmiermittels: Öffnen Sie den Reißverschluss und reinigen Sie ihn gründlich von Sand und anderem Schmutz. Tragen Sie eine kleine Menge Schmiermittel nur auf die äußeren Zähne des Reißverschlusses auf. Um das Schmiermittel gründlich zu verteilen, schließen und öffnen Sie den Reißverschluss vorsichtig. Wiederholen Sie den Vorgang, bis sich der Reißverschluss frei bewegen lässt. Wischen Sie überschüssiges Schmiermittel ab.

HINWEIS

Schützen Sie die Reißverschlüsse vor direktem Kontakt mit Sand und Schmutz. Vermeiden Sie es, diese übermäßig zu belasten.

7. Garantiebedingungen-Eingeschränkte Garantie

Die Garantiefrist beträgt 24 Monate und beginnt ab dem Verkaufsdatum zu laufen.

Der Hersteller gewährt eine unentgeltliche Reparatur oder einen Ersatz für Mängel am Material oder in der Produktion. **Die Gewährleistung erstreckt sich nicht auf Beschädigungen der Luftkammern wegen eines höheren Drucks, als der vorgeschriebene Betriebsdruck!!!**

Garantieansprüche sind beim Vertriebshändler geltend zu machen. Weitere Informationen finden Sie auf:

www.gumotexboats.com

8. Reparatur des Bootes

Das beschädigte Boot können Sie leicht selbst mit dem beiliegenden Klebeset reparieren.

Klebevorgang:

- markieren Sie am Boot die beschädigte Stelle und wählen Sie je nach Größe den richtigen Flickens;
- die Oberfläche des Flickens und der Klebestelle muss trocken, sauber und ohne alte Kleberreste sein;
- für einen perfekten Halt der Verbindung empfehlen wir, beide zu klebende Flächen mit Azeton zu bestreichen;
- tragen Sie auf beide Klebeflächen eine dünne Kleberschicht auf und tragen Sie nach dem Trocknen eine zweite Kleberschicht auf;
- nach dem Antrocknen der zweiten Schicht legen Sie den Flickens auf die beschädigte Stelle, drücken Sie ihn mit großer Kraft an und beschweren Sie ihn oder walzen Sie ihn mit einer Rolle auf einer ebenen Unterlage.

Bei kleineren Reparaturen (Durchstich) kann man das Boot schon nach 30 Minuten aufpumpen und die Fahrt fortsetzen, bei größeren Reparaturen empfehlen wir 24 Stunden

zu warten. Wir empfehlen kompliziertere Reparaturen direkt beim Hersteller oder in einer autorisierten Reparaturwerkstätte durchführen zu lassen.

Nachgarantieansprüche sind beim Vertriebshändler geltend zu machen.

9. Entsorgung des Produktes

Entsorgen Sie das Ruder auf einer Deponie für Kommunal Müll oder unter Verwendung der besten, verfügbaren Technologie. Das Benutzerhandbuch sollte recycelt oder mit dem Kommunal Müll auf einer Deponie entsorgt werden.

10. Entsorgung der Verpackung





Karton – Recycling nach den an der Verpackung befindlichen. Polyethylen-Luftpolsterfolie – Recycling nach den an der Verpackung befindlichen Symbolen.

11. Herstellerschild

– Erklärungen der Symbole

Jedes Boot ist mit einem Herstellerschild mit den wichtigsten technischen Parametern versehen.

Wir ersuchen Sie diese Werte einzuhalten. Insbesondere überlasten Sie das Boot nicht und halten Sie den vorgeschriebenen Maximaldruck in den Luftkammern ein.

SEASHINE				GUMOTEX	
EN ISO 6185-1, IIIB			D		
 $0,025/0,05 \text{ MPa}$ $= 0,25/0,5 \text{ bar}$ $3,75/7,2 \text{ PSI}$			WW 2		
 3			 0		 MAX. 250 kg 551 lbs
GUMOTEX Coating, s.r.o., Mládežnická 3062/3a, 690 02 Břeclav. Made in Czech Republic.					
671					

Erklärung der Symbole:



maximaler Betriebsdruck



maximale Personenanzahl



maximale Tragfähigkeit

12. HINWEIS

Wassersport kann sehr gefährlich und körperlich anstrengend sein. Der Benutzer dieses Produktes muss sich bewusst sein, dass diese Tätigkeit eine schwere Verletzung oder auch den Tod nach sich ziehen kann. Achten Sie bei Verwendung dieses Produktes auf die unten angeführten Sicherheitsnormen:

- Setzen Sie sich mit der Art der Führung dieses Bootstyps auseinander.
- Besuchen Sie einen Erste-Hilfe-Kurs mit Bescheinigung sowie einen Kurs über die Ausstattung für die Erste Hilfe und führen Sie die Rettungs-/Schutzmittel immer mit sich.
- Verwenden Sie immer Schwimmwesten mit Zertifikat.

- Tragen Sie immer einen entsprechenden Helm, der den Bedingungen entspricht, kleiden Sie sich richtig je nach den Witterungsverhältnissen; kaltes Wasser und/oder kühles Wetter können Ursache einer Unterkühlung sein.
- Kontrollieren Sie vor jeder Ausfahrt Ihre Ausstattung, ob sie nicht Anzeichen einer Beschädigung aufweist.
- Begeben Sie sich nie allein auf das Wasser.
- Begeben Sie sich nie auf einen Fluss, der einen offensichtlich hohen Wasserstand hat.
- Widmen Sie der Kontrolle des Wasserspiegels, gefährlichen Strömungen und Wetteränderungen große Aufmerksamkeit, am Meer seien Sie bei Änderungen von Ebbe und Flut vorsichtig.
- Besichtigen Sie unbekanntes Flussabschnitte und überspringen Sie Stellen, die es erfordern.
- Überschätzen Sie nicht Ihre Fähigkeiten auf dem Wasser, handeln Sie vorsichtig.

- Konsultieren Sie Ihren Gesundheitszustand mit Ihrem Arzt, bevor Sie sich auf das Wasser begeben.
- Beachten Sie die Empfehlungen des Herstellers, soweit es die Verwendung dieses Produktes betrifft.
- Vor Verwendung dieses Produktes nehmen Sie keinen Alkohol oder Drogen zu sich.
- Wenn zum Boot eine weitere Ausstattung geliefert wird, verwenden Sie nur vom Hersteller zugelassene Materialien.
- Lesen Sie vor Verwendung dieses Produktes das Benutzerhandbuch.

Der Benutzer dieses Produktes muss die Grundfertigkeiten am Wasser beherrschen und muss sich der Risiken bewusst sein, die dieser Sport mit sich bringt.
Kinder unter 12 Jahren dürfen das Produkt nur unter Aufsicht von Erwachsenen verwenden.

VERSION 4/2024

Manuel de l'utilisateur de KAYAK SEASHINE

F

- **Le bateau de plaisance est conçu pour la navigation sur les voies fluviales intérieures où l'on peut s'attendre à une force de vent atteignant jusqu'à un degré de 4 inclus sur l'échelle de Beaufort et entraînant une hauteur de vague pouvant atteindre jusqu'à 0,3 m inclus, avec des ondes occasionnelles d'une hauteur allant jusqu'à 0,5 m provoquées par exemple par les navires passant.**
- **Le canot est construit en conformité avec la norme EN ISO 6185-1, catégorie IIIB.**
- **Normes afférentes : EN ISO 10087, EN ISO 10240, EN ISO 14945**

Cher client,

ce manuel a été élaboré pour vous aider à gouverner facilement et en toute sécurité votre bateau. Il comporte la description détaillée du bateau, de l'équipement en faisant partie ou étant livré avec celui-ci, de ses systèmes, ainsi que des informations relatives à sa manoeuvre et à son entretien. Veuillez lire ce manuel attentivement et veillez à vous familiariser avec l'embarcation avant de l'utiliser.

Au cas où il s'agit de votre premier bateau, que vous avez changé de type d'embarcation et n'êtes pas bien familiarisé avec celui-ci, il est nécessaire d'en acquérir sa maîtrise et d'être capable de le manoeuvrer avant votre première navigation individuelle, afin d'assurer votre sécurité et votre confort. Votre distributeur, la fédération de yachting nationale ou le yacht-club, sont prêts à vous recommander les cours correspondants ou des moniteurs qualifiés.

Ne partez pas avant que les conditions de navigation attendues (la force du vent et la hauteur des vagues) ne correspondent à la catégorie de construction de votre bateau, et que vous et votre équipe ne soyez capables de manoeuvrer le bateau dans de telles conditions.

Veillez conserver ce manuel dans un endroit sûr et, en cas de vente du bateau, le remettre au nouveau propriétaire.

INDEX:

1. Tableau de contrôle	page 15
2. Description technique	16
3. Instructions de gonflage	16
4. Navigation sur le kayak	17
5. Pliage du kayak	17
6. Entretien et stockage	17
7. Conditions de garantie	18
8. Réparation du kayak	18
9. Mode de liquidation du produit	18
10. Mode de liquidation de l'emballage	18
11. Etiquette du fabricant - légende des symboles	18
12. Avertissement	18

1. Tableau de contrôle

(valeurs indicatives)

	SEASHINE
Longueur (cm)	470
Largeur (cm)	83
Nombre de chambres à air	3 + 2 + 2
Dimensions approximatives du produit plié (cm)	65 x 55 x 33
Dimensions extérieures du carton (cm)	72,5 x 55,5 x 32
Max. Betriebsdruck - boudin latéral - fond - sièges, repose-pieds	0,025 MPa [0,25 Bar / 3,75 PSI] 0,05 MPa [0,5 Bar / 7,2 PSI] 0,02 MPa [0,2 Bar / 3 PSI]
Poids (kg)	19
Capacité de charge (kg)	250
Nombre de personnes max.	3
Tirant d'eau de navigation (cm)	15
Point fixe culminant au-dessus du niveau d'eau (cm)	36

2. Description technique

– voir l' image N° 1

- 1 Rouleau latéral
- 2 Fond
- 3 Valve baïonnette PUSH/PUSH – permet le gonflement/dégonflement du bateau, la régulation de la pression et la mesure de la pression à l'aide d'un manomètre
- 4 Renfort métallique de type « C » (sous le pont)
- 5 Étiquette du fabricant
- 6 Signalisation jaune « AVERTISSEMENT »
- 7 Siège gonflable
- 8 Repose-pieds avant (18×34) cm (sous le pont)
- 9 Repose-pieds arrière (19×45) cm
- 10 Pont
- 11 Poignée
- 12 Fermeture éclair étanche
- 13 Corde de sécurité
- 14 Fixation de l'aileron directionnel
- 15 Fixation du siège sur le fond
- 16 Fixation pour attacher le siège et le repose-pieds aux rouleaux
- 17 Fixation du renfort métallique avec fixation pour attacher le siège et le repose-pieds
- 18 Fixation du renfort métallique
- 19 Fixation de la sangle du repose-pieds
- 20 Sangle de fixation du siège
- 21 Renforcement du fond de la quille du fond à l'aide d'une feuille d'aluminium
- 22 Boucle en plastique sur le siège
- 23 Trou d'assemblage pour le support de gouvernail (accessoire spécial) et Trou de vidange

ACCESSOIRES LIVRES AVEC LE KAYAK:

Sac de transport, sangle de compression pour descendre le kayak emballé, mode d'emploi pour l'utilisateur, éponge en mousse dans un sac filet, kit contenant de la colle, rustines, réduction de soupape, palme directionnelle, clé métallique pour vannes.

ACCESSOIRES SPÉCIAUX: (vendus séparément)

- siège gonflable pour une version triplace
- repose-pieds (19×45) cm pour une version triplace
- pont de couverture
- lubrifiant pour fermeture éclair étanche
- gouvernail pour bateau SEASHINE
- manomètre

3. Instructions de gonflage

Disposez le kayak. Introduisez la palme directionnelle dans la prise au fond (14). Avant le montage, gonflez les sièges et les barres pieds. La manutention de la soupape (3) est présentée à la fig. 3. Installez les renforts métalliques, les sièges et les repose-pieds sur le bateau dégonflé.

Grâce à sa construction, le kayak SEASHINE peut être utilisé comme une version monoplace, biplace et triplace – voir la fig. 1.

Installation des renforts métalliques:

Insérer les renforts métalliques de type « C » (4) dans les fixations (18) – voir Fig. 2.

Montage de la version monoplace:

Fixer le siège (7) au fond en position centrale dans la fixation (15). Enfiler les extrémités des sangles (20) du dossier du siège à travers les boucles en plastique des fixations pour attacher le siège et le repose-pieds (17) sur les rouleaux latéraux – voir détail A. Enfiler les extrémités des sangles (9) du repose-pieds de (19×45) cm à travers les fixations de la sangle du repose-pieds (19) et à travers les boucles en plastique des fixations pour attacher le siège et le repose-pieds (17). Serrer les sangles. Enfiler correctement la sangle dans la fixation et la boucle – voir détail B.

Montage de la version biplace:

Attacher les sièges sur le fond dans les fixations (15) à l'avant et à l'arrière. Enfiler les extrémités des sangles (20) du dossier du siège avant dans les boucles en plastique des fixations pour attacher le siège et le repose-pieds sur les rouleaux (16). Enfiler les extrémités des sangles (20) du dossier du siège arrière dans les boucles en plastique des fixations pour attacher le siège et le repose-pieds (17) – voir détail A. Enfiler les extrémités des sangles de (19×45) cm du repose-pieds (9) dans les fixations de la sangle du repose-pieds (19) et dans les boucles en plastique des fixations pour attacher le siège et le repose-pieds (17). Enfiler les extrémités des sangles de (18×34) cm du repose-pieds (8) dans les fixations de la sangle du repose-pieds (19) et dans les boucles en plastique des fixations pour attacher le siège et la boucle – voir détail B.

Montage de la version triplace:

Attacher les sièges (7) sur le fond dans les fixations (15). Enfiler les extrémités des sangles (20) du dossier du siège avant dans les boucles en plastique des fixations pour attacher le siège et le repose-pieds sur les rouleaux (16). Enfiler les extrémités des sangles (20) du dossier du siège central et arrière dans les boucles en plastique des fixations pour attacher le siège et le repose-pieds sur les rouleaux (17) – voir détail A.

Enfiler les extrémités des sangles de (18×34) cm du repose-pieds (8) dans les fixations de la sangle du repose-pieds (19) et dans les boucles en plastique des fixations pour attacher le siège et le repose-pieds (16). Enfiler les extrémités des sangles de (19×45) cm du repose-pieds central (9) dans les fixations de la sangle du repose-pieds (19) et dans les boucles en plastique des fixations pour attacher le siège et le repose-pieds (17). Enfiler les extrémités des sangles de (19×45) cm du repose-pieds arrière (9) dans les boucles en plastique des fixations pour attacher le siège et le repose-pieds (17). Serrer les sangles. Enfiler correctement la sangle dans la fixation et la boucle – voir détail B.

Gonflez les chambres à air suivant cet ordre: cylindres latéraux (1), fond (2). Pour le gonflement, il est possible d'utiliser une pompe à pied ou à piston avec une utilisation d'une réduction de soupape – voir la fig. 3b (la réduction fait partie intégrante du kit de collage). Avant de gonfler, contrôler l'état des soupapes. Serrez les vannes avec la clé de montage – voir la fig. 3c. Mettez les soupapes dans une position fermée. Pour la manutention de la soupape – voir la fig. 3. Gonfler les chambres à air tant qu'elles ne sont pas fermes au toucher, mais nullement complètement dures. Les chambres à air présentent une résistance comparable à celle de presser une orange (cylindres latéraux) ou un citron vert (fond). Vous pouvez contrôler la valeur précise de la pression de service en utilisant un manomètre avec une valve appropriée (accessoire en option) – voir image n° 3a. Pour porter le bateau, utilisez la poignée (11) sur le bord avant et arrière

ATTENTION

La pression maximale de fonctionnement dans les chambres à air des rouleaux latéraux est de 0,025 MPa, celle du fond de 0,05 MPa, celle des sièges et des repose-pieds de 0,02 MPa. Une hausse de la température du milieu ambiant (par exemple sous l'effet du rayonnement solaire) peut occasionner une forte augmentation de la pression dans les chambres du bateau. Après le retrait du bateau de l'eau, il est recommandé d'évacuer l'air de toutes les chambres à air du bateau. Une destruction éventuelle des chambres à air sera ainsi évitée. Même après cette action, contrôlez périodiquement la pression de l'air. La perte correspondante de pression de service est de max. 20 % en 24 heures.

AVERTISSEMENT

Lors de l'utilisation du bateau, protégez toujours la valve par la fermeture de son bouchon. Vous évitez ainsi la pénétration des impuretés dans la valve, ce qui pourrait provoquer un manque d'étanchéité éventuel à l'avenir.

4. Navigation sur le bateau

Le kayak SEASHINE est destiné à la récréation et au tourisme nautique.

Toute personne participant au trafic sur une voie navigable a l'obligation d'y respecter les règles de circulation. Le kayak gonflable SEASHINE peut être conduit par une personne ne disposant d'aucune attestation de qualification et de compétence, si celle-ci prend connaissance de la technique pour conduire un petit canot et connaissance des règlements de navigation en vigueur dans le pays concerné, dans l'étendue nécessaire à la conduite dudit kayak.

Par sa construction, le kayak SEASHINE permet la navigation sur les eaux calmes ou légèrement agitées jusqu'à un degré de difficulté WW 2. Ceci n'est qu'une utilisation recommandée, cela dépend toujours des capacités concrètes de l'utilisateur ! Pour le diriger, on utilise une double pagaie de kayak d'une longueur d'environ 220-240 cm. Lors de la navigation, les personnes se trouvent assise aux endroits indiqués et doivent être munies d'un gilet de sauvetage.

Le fabricant recommande d'utiliser le bateau à un niveau d'eau suffisant (voir le Tableau de contrôle - tirant d'eau).

AVERTISSEMENT

Avant la navigation, il est nécessaire de vérifier que la rivière, le plan d'eau ou la région dans laquelle vous prévoyez de naviguer ne sont pas soumis à des règlements spécifiques, à des interdictions et il est nécessaire d'en respecter les instructions.

Le bateau n'est pas destiné au remorquage derrière un bateau à moteur, il ne peut pas être traîné ou soumis à tout autre effort excessif. En cas d'urgence, utilisez la poignée de la proue pour le traîner.

Les objets aigus et pointus doivent être bien emballés.

Mettez les objets de valeur dans un emballage imperméable qui sera fixé au bateau.

Le rayonnement solaire nuit à la couche en caoutchouc formant le revêtement du bateau, c'est pourquoi il est souhaitable, la navigation terminée, de mettre le bateau à l'abri.

MISE EN GARDE

- Sur les grands plans d'eau (mer, lac), il est nécessaire de faire attention au vent soufflant à partir du rivage. Il peut y avoir danger de ne pas pouvoir revenir!
- Le kayak SEASHINE ne peut être utilisé en conditions très difficiles tel que, par exemple, une mauvaise visibilité (nuit, brouillard, pluie).

Caractéristique du degré de difficulté WW2 - moyenne-difficile :

- vagues et courants irréguliers, rapides moyens, faibles tourbillons, faible dénivelé, petits rapides sur des cours d'eau fortement en méandre ou présentant une faible visibilité
- courant régulier et vagues faibles régulières, petits rapides, obstacles faciles, méandres fréquentes sur cours d'eau rapide.

AVERTISSEMENT

Prêtez une attention particulière au choix du gilet de sauvetage. Le gilet de sauvetage doit être muni d'une étiquette portant des informations sur sa capacité portante et d'un certificat.

5. Pliage du kayak

- voir la fig. 4

Avant le désassemblage proprement dit du bateau, enlevez les impuretés du bateau et séchez-le. L'orifice d'écoulement (23) sur la partie arrière peut être utilisé pour une évacuation plus rapide de l'eau du bateau. Dégonflez les sièges et les barres pieds. Ouvrez les soupapes des chambres principales. Retirez les renforts métalliques et l'aileron directionnel.

Le dégonflement peut être accéléré par l'enroulement du bateau vers les soupapes. Aucun objet aigu ne doit rester dans le bateau. Après l'enlèvement de l'air, disposez le kayak de telle manière que le fond se trouve par terre et les cylindres latéraux sont pliés à l'intérieur du bateau et pliez le encore fois à moitié en direction vers l'extérieur. Pliez le bord du bateau et assemblez-le en direction vers les soupapes de telle manière qu'il soit possible d'insérer le bateau dans le sac de transport. Attachez le bateau désassemblé à l'aide d'une bande de compression jointe et introduisez-le dans le sac. Evacuez l'air du sac, enroulez l'extrémité du sac et puis fermez-le avec la boucle.

6. Entretien et stockage

L'huile, l'essence, le toluène, l'acétone, le pétrole et autres dissolvants nuisent à la couche en caoutchouc formant le revêtement du bateau. Après chaque utilisation et avant le stockage, il est nécessaire de laver le bateau à l'eau tiède en y ajoutant du savon ou du détergent. Après l'utilisation du bateau sur l'eau de mer, il est nécessaire de le rincer abondamment. Il convient de vérifier l'état de la valve de gonflage et de la soupape de sûreté (si celles-ci sont installées). En cas de valve non étanche, il est possible de dévisser le corps de valve du bateau à l'aide d'une clef à valve spéciale et de nettoyer la membrane par jet d'air comprimé ou par jet d'eau. Avant le stockage, il est recommandé d'appliquer sur la surface du kayak un agent de traitement des surfaces des bateaux qui nettoie, imprègne le matériau et le protège contre les impuretés et qui crée éventuellement un film protecteur UV. Pour le traitement, il ne faut pas, par principe, utiliser des agents à base de silicone. Le bateau propre et sec sera stocké dans un endroit sec et protégé, sous une température allant de 15 à 35 °C, à 1,5 m au minimum de toute source de chaleur et hors de portée des rongeurs. En cas de stockage prolongé, il est recommandé de gonfler de temps en temps le bateau durant 24 heures afin qu'il ne se déforme pas. Il est également recommandé de faire contrôler le bateau à un atelier de réparation, agréé du fabricant, une fois tous les deux ou trois ans au minimum.

Une manipulation soignée et un entretien régulier peuvent prolonger la durée de vie du bateau.

⚠ **AVERTISSEMENT:** Ce produit peut contenir du produit chimique que le toluène, qui causent une toxicité pour le développement.

Entretien de la fermeture éclair étanche

La fermeture éclair étanche (12) doit être lubrifiée avec du lubrifiant pour fermeture éclair étanche (accessoire spécial) avant la première utilisation, en cas de fonctionnement défectueux ou avant le stockage à long terme du bateau.

Procédure d'application du lubrifiant : ouvrez la fermeture éclair et nettoyez-la soigneusement en enlevant le sable et les autres saletés. Appliquez une petite quantité de lubrifiant sur les dents extérieures de la fermeture éclair uniquement. Pour une bonne répartition du lubrifiant, fermez et ouvrez la fermeture éclair avec précaution. Répétez l'opération jusqu'à ce que la fermeture éclair se déplace librement. Essayez l'excès de lubrifiant.

AVERTISSEMENT: Protégez les fermetures éclair contre le contact direct avec le sable et la saleté. Évitez de les exposer à un stress excessif.

7. Conditions de garantie-garantie limitée

Le délai de garantie est de 24 mois à compter de la date de vente. Le fabricant garantit la réparation gratuite ou l'indemnité de défauts de matériel ou de défauts de fabrication.

La garantie ne concerne pas l'endommagement des chambres à air sous l'influence d'une pression supérieure à la pression de fonctionnement conseillée!!!

Pour faire valoir la garantie, contactez le distributeur. Des informations détaillées sont disponibles à l'adresse : www.gumotexboats.com

8. Réparation du kayak

Vous pouvez réparer vous-même facilement votre bateau endommagé à l'aide de la trousse de secours livré avec le bateau.

Procédé de réparation (collage):

- marquez l'endroit endommagé sur le bateau, choisissez la rustine selon la taille du dommage;
- la surface de la rustine, ainsi que celle de l'endroit collé doivent être secs, propres, sans ancienne colle résiduelle;
- en vue d'une réalisation parfaite de la jonction, il est recommandé de dégraisser à l'acétone les deux surfaces collées;
- appliquez une mince couche de colle sur les deux surfaces à coller et, après séchage, appliquez une deuxième couche de colle;
- quand la deuxième couche de colle est séchée à moitié, appliquez la rustine à l'endroit endommagé, serrez-la très fort et appuyez ou passez au rouleau sur une surface plane.

En cas de petites réparations (crevaison), il est possible de regonfler le bateau et de reprendre la navigation au bout de 30 minutes, en cas de réparations plus importantes, il est recommandé d'attendre 24 heures. Pour toutes réparations plus complexes, nous recommandons de les faire effectuer directement chez le fabricant ou à l'atelier de réparation agréé.

Pour les réparations hors garantie, contactez le distributeur.

9. Mode de liquidation du produit

Le gouvernail doit être renvoyé à la déchèterie ou éliminé en utilisant la meilleure technologie disponible.

Le manuel d'utilisation doit être recyclé ou éliminé avec les ordures ménagères.



10. Mode de liquidation de l'emballage

Carton – recyclage selon les symboles indiqués sur l'emballage. Film à bulles PE (polyéthylène) – recyclage selon les symboles indiqués sur l'emballage.

11. Etiquette du fabricant – légende des symboles

Tous les canots sont munis d'une plaque de constructeur portant l'indication des paramètres techniques les plus importants.

Veillez respecter les valeurs indiquées. Notamment ne surchargez pas le canot et respectez la pression maximum recommandée dans les chambres à air.

SEASHINE			GUMOTEX
EN ISO 6185-1, IIIB		D	
 0,025/0,05 MPa 0,25/0,5 bar 3,75/7,2 PSI		WW 2	
 3 + 0		MAX. 250 kg 551 lbs	
GUMOTEX Coating, s.r.o., Mládežnická 3062/3a, 690 02 Břeclav. Made in Czech Republic.			
71			

Légende des symboles:



pression de fonctionnement maximum



nombre de personnes maximum



capacité de charge maximum

12. AVERTISSEMENT

Les sports nautiques peuvent être très dangereux et exigeants du point de vue physique. L'utilisateur de ce produit doit se rendre compte du fait que cette activité peut donner lieu à un accident grave ou même à la mort. Lors de l'utilisation de ce produit, veillez à l'observation des normes de sécurité ci-dessous:

- Familiarisez-vous avec le mode d'emploi de ce type de bateau.
- Participez à une formation aux premiers secours en vue d'obtenir le certificat concerné, munissez-vous d'un trousseau de premiers secours et portez toujours les engins de sauvetage/moyens de sécurité sur vous.
- Servez-vous toujours d'un gilet de sauvetage certifié.
- Là où les conditions l'exigent, portez toujours le casque correspondant, habillez-vous convenablement selon les conditions météorologiques, une eau froide et/ou un temps froid peuvent donner lieu à une hypothermie.
- Avant chaque utilisation, vérifiez que votre équipement ne présente pas de signes de détérioration.
- Ne naviguer jamais seul.
- Ne naviguer jamais si la hauteur d'eau est manifestement trop élevée.
- Portez attention au contrôle du plan d'eau, aux courants dangereux et aux changements météorologiques. Sur mer, faites attention au changement de marée basse et de marée haute.
- Contrôlez les tronçons de rivière inconnus, aux endroits nécessaires, transportez le bateau par voie de terre.
- Ne présumez pas de vos forces, soyez prudents.
- Prenez une consultation sur votre état de santé auprès d'un médecin avant de vous embarquer.
- En ce qui concerne l'utilisation de ce produit, veillez aux recommandations du fabricant.
- N'absorbez pas d'alcool et de drogues avant l'utilisation de ce produit.
- Au cas où un autre équipement est livré avec le bateau, n'utilisez que les matériaux approuvés par le fabricant.
- Avant l'utilisation de ce produit, lisez attentivement le manuel d'utilisation.

L'utilisateur de ce produit doit maîtriser les techniques nautiques fondamentales, en même temps qu'il doit se rendre compte du risque que ces sports comportent.

Les enfants de moins de 12 ans ne peuvent utiliser le produit que sous la surveillance d'un adulte.

Manual de usuario EL KAYAK SEASHINE

E

- Embarcación de recreo diseñada para la navegación por vías acuáticas interiores, en los que pueden encontrarse vientos de hasta 4° escala Beafort inclusive, y olas de altura significativa de hasta 0,3 m inclusive, con olas ocasionales de hasta 0,5 m de altura, generadas p.ej. por el paso de embarcaciones.
- El bote ha sido fabricado conforme con la norma EN ISO 6185-1, categoría IIIB.
- Normas relacionadas: EN ISO 10087, EN ISO 10240, EN ISO 14945.

Estimado cliente,

Este manual debe ayudarle que maneje su embarcación con facilidad y seguridad.

Contiene una descripción detallada de la embarcación, del equipamiento suministrado o instalado, sus conjuntos e informaciones sobre el manejo y mantenimiento. Por favor, léelo detenidamente e infórmese sobre su embarcación antes de usarla.

En caso que se trate de su primera embarcación, o si Usted ha cambiado del tipo de embarcación y esta todavía no la conoce bien, adquiera experiencias del manejo y cuidado del bote antes de empezar su primera navegación individual para asegurar así su seguridad y comodidad. Su proveedor o la Federación Nacional de Navegación a Vela o su Club le aconsejarán con gusto los cursos apropiados o instructores calificados.

No navegue cuando las condiciones de navegación esperadas (fuerza del viento y altura de las olas) no correspondan a la categoría de diseño de su embarcación y usted y su tripulación no sean capaces de manejarla bajo estas condiciones.

Por favor, guarden este manual en un lugar seguro y entrégalo al nuevo dueño en caso de vender la embarcación.

ÍNDICE:

1. Tabla de control	página 19
2. Descripción técnica	19
3. Instrucciones de inflamieto	20
4. Navegación en bote	20
5. Doblado del bote	21
6. Cuidado y almacenamiento	21
7. Condiciones de garantía	21
8. Reparación del bote	21
9. Forma de liquidación del producto	22
10. Forma de liquidación del embalaje	22
11. Placa del fabricante - explicación de los símbolos	22
12. Advertencia	22

1. Tabla de control

(valores indicativos)

	SEASHINE
Eslora (cm)	470
Manga (cm)	83
Número de cámaras de aire	3 + 2 + 2
Dimensiones del producto plegado, aproximadamente (cm)	65 × 55 × 33
Dimensiones exteriores de la caja (cm)	72,5 × 55,5 × 32
Max. Betriebsdruck - cilindro lateral - fondo - asientos, reposapiés	0,025 MPa [0,25 Bar / 3,75 PSI] 0,05 MPa [0,5 Bar / 7,2 PSI] 0,02 MPa [0,2 Bar / 3 PSI]
Peso (kg)	19
Capacidad de carga (kg)	250
Número máximo de personas	3
Calado (cm)	15
Obra muerta (cm)	36

2. Descripción técnica

– Ver la fig. No. 1

- 1 rodillo lateral
- 2 fondo
- 3 válvula PUSH/PUSH – permite inflar/desinflar, regular la presión y medir la presión usando un manómetro
- 4 refuerzo metálico tipo "C" (bajo bordo)
- 5 placa del fabricante
- 6 placa amarilla "ADVERTENCIA"
- 7 asiento inflable
- 8 reposapiés delantero (18×34) cm (bajo bordo)
- 9 reposapiés trasero (19×45) cm
- 10 bordo
- 11 pasamanos
- 12 cremallera impermeable

- 13 cuerda de seguridad
- 14 soporte de la aleta de dirección
- 15 soporte para fijar el reposapiés en el fondo
- 16 soporte para fijar el asiento y el reposapiés en los rodillos
- 17 soporte del refuerzo metálico para fijar el asiento y el reposapiés
- 18 soporte del refuerzo metálico
- 19 soporte de la correa del reposapiés
- 20 correa para sujetar el asiento
- 21 lámina de refuerzo del fondo de las cintas
- 22 hebilla de plástico en el asiento
- 23 orificio para montar el soporte del timón (accesorio especial) y agujero de desagüe

ACCESORIOS SUMINISTRADOS CON EL KAYAK:

Bolsa de transporte, correa de compresión para bajar el kayak embalado, manual de usuario, esponja de espuma en un saco de red, un juego de pegamento y parches, reducción de válvula, pala de dirección, llave de metal para válvulas.

ACCESORIOS ESPECIALES:

(se pueden comprar por separado para la lancha)

- asiento hinchable para la versión de tres plazas
- reposapiés (19x45) cm para la versión de tres plazas
- bordo de cobertura
- lubricante impermeable para cremalleras
- timón para la lancha SEASHINE
- manómetro

3. Instrucciones de inflamieto

Extienda el kayak. Si piensa usar la aleta de dirección, introdúzcala en el soporte del fondo (14). Infle ambos asientos y reposapiés antes de empezar el montaje. El manejo con la válvula (3) se puede ver en la figura n° 3. Instalación de refuerzos metálicos, asientos y reposapiés en una lancha desinflada.

El kayak SEASHINE se puede utilizar, gracias a su estructura, como versión de una, de dos, y de tres plazas – véase la figura n° 1.

Montaje de refuerzos metálicos:

Introduzca los refuerzos metálicos tipo "C" (4) en los soportes de refuerzo (18) – véase la fig. 2

Montaje de la versión de una plaza:

Sujete el asiento (7) en el fondo, en la posición central (15). Enhebre los extremos de las correas (20) del respaldo del asiento a través de las hebillas de plástico de los soportes de fijación del asiento y reposapiés (17) en los rodillos laterales – véase el detalle A. Enhebre los extremos de las correas del reposapiés de (19x45) cm (9) a través de los soportes de las correas del reposapiés (19) y a través de las hebillas de plástico de los soportes de fijación del asiento y reposapiés (17). Apriete las correas. Modo correcto de enhebrar la correa por el soporte y la hebilla – ver el detalle B.

Montaje de la versión de dos plazas:

Fije los asientos en el fondo en los soportes (15) en las posiciones delantera y trasera. Pase los extremos de las correas (20) del respaldo del asiento delantero por las hebillas de plástico de los soportes de fijación del asiento y el reposapiés en los rodillos (16). Pase los extremos de las correas (20) del respaldo del asiento trasero por las hebillas de plástico de los soportes de fijación del asiento y del reposapiés (17) – véase el detalle A.

Pase los extremos de las correas del reposapiés de (19x45) cm (9) por los soportes de las correas del reposapiés (19) y las hebillas de plástico de los soportes de fijación del asiento y el reposapiés (17). Pase los extremos de las correas del reposapiés de (18x34) cm (8) por los soportes de las correas del reposapiés (19) y las hebillas de plástico de los soportes de fijación del asiento y el reposapiés (16). Apriete las correas. Modo correcto de enhebrar la correa por el soporte y la hebilla – ver el detalle B.

Montaje de la versión de tres plazas:

Fije los asientos (7) en el fondo en los soportes (15). Pase los extremos de las correas (20) del respaldo del asiento delantero por las hebillas de plástico de los soportes de fijación del asiento y el reposapiés en los rodillos (16). Pase los extremos de las correas (20) del respaldo del asiento medio y del asiento trasero por las hebillas de plástico de los soportes de fijación del asiento y del reposapiés en los rodillos (17) – véase el detalle A.

Pase los extremos de las correas del reposapiés de (18x34) cm (8) por los soportes de las correas del reposapiés (19) y las hebillas de plástico de los soportes de fijación del asiento y el

reposapiés (16). Pase los extremos de las correas del reposapiés medio de (19x45) cm (9) por los soportes de las correas del reposapiés (19) y las hebillas de plástico de los soportes de fijación del asiento y el reposapiés (17).

Pase los extremos de las correas del reposapiés trasero de (19x45) cm (9) por las hebillas de plástico de los soportes de fijación del asiento y el reposapiés (17).

Apriete las correas. Modo correcto de enhebrar la correa por el soporte y la hebilla – ver el detalle B.

Infle las cámaras de aire en el siguiente orden: tubos laterales (1), fondo (2). Es conveniente usar un inflador de pie o de pistón, utilizando una reducción de válvula – ver la fig. n° 3b (la reducción está incluida en el juego de pegamento). Antes de empezar a inflar, compruebe el estado de las válvulas. Apriete las válvulas con la llave de montaje – ver fig. No. 3c. Coloque las válvulas en la posición "cerrado". Manejo de la válvula – véase la figura n° 3. Continúe inflando las cámaras de aire de modo que estén firmes pero no totalmente duras. La resistencia de las cámaras de aire es comparable con la resistencia al exprimir una naranja madura. El valor exacto de la presión de servicio se puede revisar con un manómetro con la reducción correspondiente (accesorio opcional) – véase la figura número 3a.

Utilice la agarradera (11) en el bordo delantero y trasero para trasladar la lancha.

ADVERTENCIA

La presión de servicio máxima en las cámaras de aire de los rodillos laterales es de 0,025 MPa, en el fondo de 0,05 MPa y en los asientos y reposapiés de 0,02 MPa. El aumento de la temperatura ambiental (por ejemplo: la influencia de la radiación solar) puede multiplicar varias veces la presión en las cámaras de aire del bote. Después de sacar el bote del agua recomendamos dejar salir parcialmente el aire de todas las cámaras de aire del bote. Con eso se impedirá una posible destrucción de las cámaras de aire. A pesar de eso, verifique la presión continuamente. El descenso proporcional de la presión de servicio es como máximo de un 20 % en 24 horas.

ADVERTENCIA

Siempre cubran la válvula con la tapa cuando usan el bote. Con eso impedirán que las impurezas entren dentro de la válvula y en el futuro eventualmente causen, que las válvulas no sellen bien.

4. Navegación en bote

El kayak SEASHINE es indicado para actividades de recreo y turismo acuático.

El usuario de la vía acuática tiene la obligación de atenerse a las reglas de circulación en una vía acuática. Las personas sin certificado de habilitación pueden conducir el kayak SEASHINE en caso que tengan conocimientos técnicos de conducción de embarcación pequeña y en la extensión necesaria para su conducción también de la reglamentación de navegación vigente en el país determinado.

Gracias a su estructura, el kayak SEASHINE permite la navegación por aguas estancadas o de corriente moderada hasta el grado de dificultad WW 2. ¡Es tan solo el modo de uso recomendado, siempre depende de las habilidades concretas del usuario!

Para desplazarse se usa una pala de doble hoja con una longitud de unos 220-240 cm. Durante la navegación, las personas están sentadas en su sitio determinado y deben llevar puesto el chaleco salvavidas.

El fabricante recomienda utilizar el kayak con un nivel de agua bastante alto (véase Tabla de control – Calado).

ADVERTENCIA

Antes de zarpar verifique si el río, aguas costeras o interiores, o la zona donde piensa moverse, no están protegidos por alguna reglamentación específica o prohibiciones y obligaciones, las cuales hay que respetar.

El kayak no debe ser remolcado por lanchas de motor, no debe ser, arrastrado ni sobrecargado de otro modo. En caso de emergencia, el kayak se puede remolcar por el agarradero en la proa.

Los objetos cortantes y punzantes tienen que estar guardados de forma segura.

Deposite los objetos de valor en un embalaje impermeable y sujételos al bote.

El sol daña la superficie de textil del bote, por tanto es recomendable poner el bote en la sombra después de cada navegación.

ATENCIÓN

- En caso de grandes superficies de agua (mar, lagos) hay que tener cuidado con las corrientes de agua y el viento que sopla desde la costa. ¡Existe el peligro de que sea imposible el retorno!
- El kayak SEASHINE no puede ser usada en condiciones adversas, como es por ejemplo la visibilidad limitada (por la noche, neblina, lluvia).

Característica del nivel de dificultad WW 2 - moderadamente difícil:

- olas y líneas de corriente irregulares, rompientes medianas, remolinos y vorágines suaves, niveles bajos, rompientes pequeñas en lechos de meandros fuertes o de mala visibilidad
- corriente regular y olas bajas regulares, rompientes pequeñas, obstáculos simples, meandros frecuentes con agua de flujo rápido.

ADVERTENCIA

Preste atención especial a la elección del chaleco salvavidas. El chaleco salvavidas tiene que estar provisto de una etiqueta con informaciones sobre el peso que soporta y con el certificado de seguridad.

5. Doblado del bote

– véase la fig. n° 4

Antes de doblar el bote, quite las suciedades y séquelo. El agujero de desagüe (23) en la popa se puede usar para vaciar el agua de la lancha de manera más rápida. Desinfele los asientos y reposapiés. Abra las válvulas y deje salir el aire de las cámaras principales. Retire los refuerzos metálicos y la aleta de dirección.

Se puede acelerar la desinflación si el kayak se arrolla hacia las válvulas. En la embarcación no pueden quedar objetos afilados. Después de quitar el aire, extienda el kayak de tal manera que el fondo esté en el suelo y los tubos laterales estén doblados hacia el interior del bote y doble una vez más a la mitad hacia fuera. Doble el borde de la lancha y plieguelo hacia las válvulas de manera que sea posible introducir la lancha en el saco de transporte. Apriete la lancha doblada mediante la correa de compresión adjunta e insérta la al saco. Quite el aire de la bolsa, enrolle el canto de la bolsa y ciérrelo con la hebilla.

6. Cuidado y almacenamiento

La capa superior de caucho en la superficie del bote puede ser dañada la influencia de aceite, gasolina, tolueno, acetona, petróleo y otros diluyentes similares. Cada vez que se ensucie y antes de guardarlo, lave el bote con agua tibia y jabón o detergente. Después de navegar en aguas del mar es indispen-

sable enjuagar bien el bote con agua dulce. Es bueno verificar el estado de las válvulas de inflado y de sobrepresión. En caso de que una válvula esté sucia se puede con una llave especial para válvulas desmontar el cuerpo de la válvula del bote y limpiar su membrana con aire comprimido o con un chorro de agua a presión. Antes de almacenar el bote, recomendamos untar la superficie del bote con un producto que la cuide, que tenga efecto limpiador, que impregne el material protegiéndolo de las impurezas, eventualmente crea el filtro protector UV. Para el cuidado del bote no utilice nunca productos que contengan silicona. El bote limpio y seco guarden en un lugar oscuro con una temperatura entre (15 a 35) °C, a una distancia mínima de 1,5 metros de fuentes de calor radiante y fuera del alcance de roedores. En caso de tener el bote almacenado por un tiempo prolongado es recomendable de vez en cuando inflarlo por 24 horas para que no se gaste. Cada dos o tres años, como mínimo, recomendamos dejar que el fabricante o un taller autorizado realice una revisión completa del bote.

Con un buen cuidado y mantenimiento se puede prolongar la vida útil del bote.

⚠ **ADVERTENCIA!** Este producto puede contener la sustancia química tolueno, que causan toxicidad para el desarrollo.

Mantenimiento de la cremallera impermeable

La cremallera estanca (12) debe lubricarse con lubricante para cremalleras estancas (accesorio especial) antes del primer uso, en caso de funcionamiento defectuoso o antes del almacenamiento prolongado de la lancha.

Procedimiento de aplicación del lubricante: abra la cremallera y límpiela a fondo de arena y otras suciedades. Aplique una pequeña cantidad de lubricante sólo en los dientes exteriores de la cremallera. Para distribuir bien el lubricante, cierre y abra con cuidado la cremallera. Repita el proceso hasta que la cremallera se mueva libremente. Limpie el exceso de lubricante.

ADVERTENCIA: Proteja las cremalleras del contacto directo con la arena y la suciedad. Evite someterlos a un estrés excesivo.

7. Condiciones de garantía-garantía limitada

El período de garantía es de 24 meses a partir de la fecha de compra. El fabricante concede reparación gratuita o compensación por los defectos de carácter material o de fabricación.

¡La garantía no cubre un deterioro de cámaras de aire causado por una presión superior a la reglamentaria de funcionamiento!!

Para aplicar la garantía póngase en contacto con el distribuidor.

Información detallada ver en la dirección:

www.gumotexboats.com

8. Reparación del bote

El bote dañado pueden reparar solos y con facilidad utilizando el kit de reparaciones adjunto.

Procedimiento de pegado:

- en el bote señalen el lugar dañado y de acuerdo con su tamaño escojan el parche;
- la superficie del parche y del lugar reparado tiene que estar seca, limpia y sin restos del adhesivo usado anteriormente;
- para una perfecta realización de la unión recomendamos desengrasar con acetona las superficies a pegar;
- las dos superficies adherentes cubran con una capa fina de adhesivo y al secarse pongan otra capa de adhesivo;
- cuando la segunda capa está seca al tacto, coloquen el parche sobre el lugar dañado, apriétenlo con fuerza y pónganle un peso encima, o pasen un rodillo sobre el parche puesto en una base plana.

En casos de reparaciones pequeñas (pinchazo) es posible inflar el bote y continuar en la navegación ya después de 30 minutos, en caso de reparaciones mayores recomendamos esperar 24 horas. Las reparaciones más complejas aconsejamos realizar directamente en la fábrica o en un taller de reparaciones autorizado por el fabricante.

Para aplicar el derecho a reparación después del periodo de garantía póngase en contacto con el distribuidor.

9. Forma de liquidación del producto

¡El timón debe devolverse a un vendedor o desecharse utilizando la mejor tecnología disponible!

El manual de usuario ha de ser reciclado o depositado en un vertedero de residuos comunales.

10. Forma de liquidación del embalaje





Papel cartón – reciclen conforme con los símbolos indicados en el embalaje.

Bubble PE (Poliétileno) Lámina – reciclen conforme con los símbolos indicados en el embalaje.

11. Placa del fabricante – explicación de los símbolos

Cada bote está provisto de una placa del fabricante con la indicación de características técnicas más importantes.

Por favor, respeten estos valores. Sobre todo no sobrecarguen el bote y no sobrepasen la presión máxima indicada en las cámaras de aire.

SEASHINE  GUMOTEX	
EN ISO 6185-1, IIIB	D
 = 0,025/0,05 MPa = 0,25/0,5 bar = 3,75/7,2 PSI	WW 2
3  + 0  +  MAX. = 250 kg 551 lbs	
GUMOTEX Coating, s.r.o., Mládežnická 3062/3a, 690 02 Břeclav. Made in Czech Republic.	
671	

Explicación de los símbolos:

 presión máxima de servicio

 capacidad máxima de personas

 capacidad máxima de carga

12. ADVERTENCIA

El deporte náutico puede ser muy peligroso y requiere fuerza física. El usuario de este producto tiene que tomar en cuenta que estas actividades pueden causar heridas graves e incluso la muerte. Al usar este producto respeten las normas de seguridad indicadas a continuación:

- Infórmese sobre la forma de utilización de este tipo de embarcación.
- Pasen un curso de capacitación de primeros auxilios aprobado con un certificado. Compren un botiquín de primeros auxilios que junto con los medios de rescate/seguridad lleven siempre consigo.
- Siempre utilicen un chaleco salvavidas certificado.
- Siempre lleven puesto un casco de seguridad adecuado en los lugares, donde las condiciones lo requieren y pónganse ropa de acuerdo con las condiciones climáticas; el agua fría y/o mal tiempo puede causar un resfriado.
- Antes de utilizar su equipamiento, siempre revisen si no presenta signos de deterioro.
- Nunca salgan a navegar solos.
- Nunca naveguen por un río, cuando evidentemente tiene el caudal alto.
- Presten atención al control del nivel de agua, corrientes peligrosas y cambios de tiempo; en el mar presten atención a las mareas.
- Explore los tramos desconocidos de los ríos, en lugares que lo requieren salgan del agua y transporten los botes.
- No sobrestimen sus habilidades en el agua, sean prudentes.
- Antes de salir a navegar, consulten su estado de salud con su medico.
- Sigán las recomendaciones del fabricante en cuanto al uso de este producto.
- No consuman alcohol ni drogas antes de usar el bote.
- Si el bote viene equipado con otro tipo de accesorios, utilicen sólo materiales aprobados por el fabricante.
- Antes de utilizar este producto es necesario que se lean el manual del usuario.

El usuario de este producto debe dominar las habilidades básicas para la navegación y tiene que tener plena conciencia de los riesgos que conlleva este deporte.

Niños menores de 12 años pueden usar el producto solamente bajo vigilancia de un adulto.

Manuale dell'utente KAYAK SEASHINE

I

- Natante da diporto, costruito per la navigazione sui corsi di acque dolci, ove si prevedano venti di forza non superiore al 4. grado della scala Beaufort e con onde di un' altezza fino a 0,3 m e con le onde occasionali fino a 0,5 m, provocate p.e. dalle barche.passanti.
- Canotto prodotto in conformità alla norma EN ISO 6185-1, categoria IIIB.
- Norme relative: EN ISO 10087, EN ISO 10240, EN ISO 14945.

Egregio cliente,

Il compito del presente manuale, è di fornirLe un facile aiuto per un più sicuro utilizzo del Suo natante.

Esso contiene l'esatta descrizione del prodotto, dell'equipaggiamento accessorio o già in dotazione e tutte le informazioni per il suo utilizzo, le sue manovre e la sua manutenzione. La preghiamo di leggere con attenzione il presente manuale e di acquisire una buona padronanza dell'imbarcazione, prima del suo utilizzo.

Se si trattasse del Suo primo natante, oppure se avesse cambiato modello e non fosse sicuro di conoscerlo bene, le consigliamo, prima di iniziare a navigare da solo, di acquisire una buona esperienza nella navigazione e nelle manovre con la sua imbarcazione, anche per sua stessa sicurezza e tranquillità. Il Suo rivenditore, la Federazione Nazionale di yachting, oppure lo Yachting Club, saranno lieti di raccomandarLe i corsi più adatti o degli istruttori qualificati.

Non salpate fino a quando le condizioni di navigazione attese (intensità del vento e altezza delle onde) non corrispondono alla categoria strutturale del vostro natante e voi insieme al vostro equipaggio non sarete in grado di comandare il natante in tali condizioni.

La preghiamo di conservare il presente manuale in un posto sicuro e, in caso di vendita del natante, di consegnarlo al nuovo proprietario.

INDICE:

1. Tabella di controllo	pagina 23
2. Descrizione tecnica	23
3. Istruzioni per il gonfiaggio	24
4. Navigazione con il canotto	24
5. Smontaggio del canotto	25
6. Manutenzione e conservazione	25
7. Condizioni di garanzia	25
8. Riparazione del canotto	25
9. Smaltimento del prodotto	26
10. Smaltimento dell'imballaggio	26
11. Targhetta del costruttore – spiegazioni dei simboli	26
12. Avvertenze	26

1. Tabella di controllo

(valori orientativi)

	SEASHINE
Lunghezza (cm)	470
Larghezza (cm)	83
Numero delle camere d'aria	3 + 2 + 2
Dimensioni del prodotto piegato circa (cm)	65 x 55 x 33
Dimensioni esterne del cartone (cm)	72,5 x 55,5 x 32
Pressione massima d'esercizio - cilindro laterale - fondo - sedili, poggiapiedi	0,025 MPa [0,25 Bar / 3,75 PSI] 0,05 MPa [0,5 Bar / 7,2 PSI] 0,02 MPa [0,2 Bar / 3 PSI]
Peso (kg)	19
Portata (kg)	250
Numero massimo di persone trasportabili	3
Pescaggio in navigazione (cm)	15
Punto fisso più alto sopra il livello dell'acqua (cm)	36

2. Descrizione tecnica

– Vedi figura n. 1

- 1 tubolare laterale
- 2 fondo
- 3 valvola PUSH/PUSH – consente di gonfiare/sgonfiare, regolare e misurare la pressione mediante manometro
- 4 rinforzo metallico di tipo "C" (sotto il ponte)
- 5 etichetta del produttore
- 6 etichetta gialla "ATTENZIONE"
- 7 sedile gonfiabile
- 8 poggiapiedi anteriore (18x34) cm (sotto il ponte)
- 9 poggiapiedi posteriore (19x45) cm
- 10 ponte
- 11 maniglia

- 12 cerniera impermeabile
- 13 corda di sicurezza
- 14 gancio della pinna direzionale
- 15 gancio per fissaggio sedile sul fondo
- 16 gancio per fissaggio sedile e poggiapiedi sui tubolari
- 17 gancio del rinforzo metallico con gancio per il fissaggio del sedile e del poggiapiedi
- 18 gancio del rinforzo metallico
- 19 gancio della cinghia del poggiapiedi
- 20 cinghia per fissaggio sedile
- 21 rinforzo in lamina del fondo della chiglia
- 22 fibbia di plastica sul sedile
- 23 foro di montaggio per staffa del timone (accessorio opzionale) e foro di scarico

ACCESSORI FORNITI INSIEME AL KAYAK:

Sacco da trasporto, cinghia di compressione per abbassare il kayak imballato, manuale dell'utente, spugna nel sacchetto in tessuto reticolato, kit di incollaggio comprendente colla, toppe, riduttore della valvola, pinna direzionale, chiave in metallo per valvole.

ACCESSORI OPTIONAL:

(possono essere acquistati separatamente)

- sedile gonfiabile per la versione triposto
- poggiatesta (19x45) cm per la versione triposto
- ponte coperto
- lubrificante per la cerniera impermeabile
- timone per kayak SEASHINE
- manometro

3. Istruzioni per il gonfiaggio

Stendere il kayak. Inserire la pinna direzionale nel gancio sul fondo (14). Gonfiare i sedili e i poggiatesta prima del montaggio. Regolazione della valvolina (3) vedi fig. 3. Eseguire il montaggio dei rinforzi metallici, dei sedili e dei poggiatesta sulla canoa sgonfia.

Grazie alla sua struttura il Kayak SEASHINE può essere utilizzato come versione monoposto, biposto o triposto - vedi fig. 1.

Montaggio dei rinforzi metallici:

Inserire i rinforzi metallici di tipo "C" (4) negli appositi ganci (18) - vedere fig. 2.

Assemblaggio versione monoposto:

Fissare il sedile (7) nel gancio sul fondo (15) in posizione centrale. Infilare le estremità delle cinghie (20) dello schienale del sedile nelle fibbie in plastica dei ganci di fissaggio del sedile e del poggiatesta (17) sui tubolari laterali - vedere dettaglio A. Infilare le estremità delle cinghie del poggiatesta (19x45) cm (9) nei ganci della cinghia del poggiatesta (19) e nelle fibbie in plastica dei ganci di fissaggio del sedile e del poggiatesta (17). Stringere le cinghie. Per infilare correttamente la cinghia nel gancio e nella fibbia - vedere il dettaglio B.

Assemblaggio versione biposto:

Fissare i sedili nel gancio sul fondo (15) in posizione anteriore e posteriore. Infilare le estremità delle cinghie (20) sullo schienale del sedile anteriore nelle fibbie in plastica dei ganci di fissaggio del sedile e del poggiatesta sui tubolari (16). Infilare le estremità delle cinghie (20) sullo schienale del sedile posteriore nelle fibbie in plastica dei ganci di fissaggio del sedile e del poggiatesta (17) - vedere dettaglio A.

Infilare le estremità delle cinghie del poggiatesta (19x45) cm (9) nei ganci della cinghia del poggiatesta (19) e nelle fibbie in plastica dei ganci di fissaggio del sedile e del poggiatesta (17). Infilare le estremità delle cinghie del poggiatesta (18x34) cm (8) nei ganci della cinghia del poggiatesta (19) e nelle fibbie in plastica dei ganci di fissaggio del sedile e del poggiatesta (16). Stringere le cinghie. Per infilare correttamente la cinghia nel gancio e nella fibbia - vedere il dettaglio B.

Assemblaggio versione triposto:

Fissare i sedili (7) nel gancio sul fondo (15). Infilare le estremità delle cinghie (20) sullo schienale del sedile anteriore nelle fibbie in plastica dei ganci di fissaggio del sedile e del poggiatesta sui tubolari (16). Infilare le estremità delle cinghie (20) sullo schienale del sedile centrale e posteriore nelle fibbie in plastica dei ganci di fissaggio del sedile e del poggiatesta (17) - vedere dettaglio A.

Infilare le estremità delle cinghie del poggiatesta (18x34) cm (8) nei ganci della cinghia del poggiatesta (19) e nelle fibbie in plastica dei ganci di fissaggio del sedile e del poggiatesta (16). Infilare le estremità delle cinghie del poggiatesta centrale (19x45) cm (9) nei ganci della cinghia del poggiatesta (19) e nelle fibbie in plastica dei ganci di fissaggio del sedile e del poggiatesta (17). Infilare le estremità delle cinghie del

poggiatesta posteriore (19x45) cm (9) nelle fibbie in plastica dei ganci di fissaggio del sedile e del poggiatesta (17).

Stringere le cinghie. Per infilare correttamente la cinghia nel gancio e nella fibbia - vedere il dettaglio B.

Gonfiare le camere d'aria secondo l'ordine seguente: tubolari laterali (1), fondo (2). Per il gonfiaggio utilizzare una pompa a pedale o a pistone con una valvola di riduzione - vedi fig. 3b (la riduzione fa parte del kit di incollaggio). Prima di gonfiare, controllare lo stato delle valvole. Stringere le valvole con la chiave di montaggio - vedi fig. n° 3c. Impostare le valvole in posizione "chiusa". Regolazione valvola - vedi fig. 3. Gonfiare le camere d'aria finché non diventano solide al tatto, ma non completamente dure. Le camere d'aria oppongono una resistenza paragonabile a quella che si riscontra quando si preme un'arancia matura (cilindri laterali) o un lime (fondo). Il valore esatto della pressione di esercizio può essere verificato tramite un manometro con relativa riduzione (accessorio opzionale) - vedi figura n. 3a. Per trasportare il kayak utilizzare la maniglia (11) sul ponte anteriore e posteriore.

ATTENZIONE

La pressione massima di esercizio nelle camere d'aria dei tubolari laterali è di 0,025 MPa, quella del fondo di 0,05 MPa, quella dei sedili e dei poggiatesta di 0,02 MPa. In caso di aumento della temperatura ambiente (ad esempio forte radiazione solare), la pressione all'interno delle camere del kayak può aumentare sensibilmente. Dopo aver riportato la kayak sulla terra ferma, si consiglia di sgonfiare tutte le camere d'aria. In tal modo si previene l'eventuale distruzione delle camere d'aria. Controllare la pressione dell'aria anche dopo. La diminuzione corrispondente della pressione di esercizio è di max. 20 % in 24 ore.

AVVERTENZA

Durante l'uso del canotto, coprire sempre la valvola con l'apposita protezione. In questa maniera si evita l'entrata di impurità nella valvola ed eventuali problemi di tenuta, che potrebbero verificarsi in seguito.

4. Navigazione con il canotto

Il kayak SEASHINE è adatto alla ricreazione e alla navigazione turistica.

Chi prende parte alla navigazione deve rispettare il codice di navigazione. Kayak gonfiabile SEASHINE può essere utilizzata da una persona che non possiede una patente nautica, a condizione che essa sia stata sufficientemente istruita sulla tecnica di navigazione a bordo di una piccola imbarcazione, nonché sulle norme di navigazione in vigore nel paese in cui si trova.

La struttura del kayak SEASHINE permette la navigazione sulle acque stagnanti fino a quelle con onde piccole, rapide assenti e curve facili con grado di difficoltà WW 2. Si tratta solo di consigli per l'uso. Bisogna sempre valutare le capacità del singolo utilizzatore! Viene mosso utilizzando una pagaia doppia della lunghezza (220-240) cm. Durante la navigazione le persone devono essere sedute al proprio posto e devono indossare il giubbotto salvagente.

Il produttore consiglia di utilizzare il canotto solo in caso di un sufficiente livello dell'acqua (vedere Tabella di controllo - pescaggio di navigazione).

AVVERTENZA

Prima della navigazione, accertarsi che il fiume, lo specchio d'acqua, o comunque la zona in cui avreste intenzione di navigare, non siano vincolati a particolari disposizioni, o ordinanze e divieti da rispettare.

Il canotto non è adatto ad essere trainato da imbarcazioni a motore, non deve essere stratonato o comunque sottoposto ad eccessive sollecitazioni.

In caso di emergenza utilizzare per il traino la maniglia situata in prua. Oggetti taglienti oppure appuntiti, devono essere imballati in modo da non creare alcun problema o pericolo. Gli oggetti di valore vanno messi in un sacchetto impermeabile che va poi fissato al canotto.

Lo strato di gomma della sua superficie può essere danneggiato dai raggi solari, quindi raccomandiamo di tenere il canotto all'ombra dopo ogni navigazione.

AVVERTENZA

- Sulle grandi distese d'acqua (mari, laghi), fare attenzione alle correnti d'acqua ed ai venti provenienti
- Il kayak SEASHINE non deve essere utilizzato in condizioni difficili, come per esempio la visibilità ridotta (notte, nebbia, pioggia).

Caratteristiche del grado di difficoltà WW 2 - moderatamente difficile:

- Onde e correnti irregolari, rapide di media difficoltà, mulinelli e onde di ritorno deboli, livelli bassi, piccole rapide in letti di fiumi fortemente meandranti o poco lineari
- corrente regolare e onde basse regolari, piccole rapide, ostacoli facili, meandri frequenti con acqua rapida.

AVVERTENZA

Bisogna dedicare una particolare attenzione alla scelta del giubbotto salvagente, che deve essere munito di etichetta con le informazioni sulla portata e di certificato di sicurezza.

5. Smontaggio del canotto

– vedi fig. 4

Prima di ripiegare il kayak, lavarlo ed asciugarlo. Il foro di scarico (23) sulla poppa può essere utilizzato per accelerare la fuoriuscita dell'acqua dal kayak. Sgonfiare i sedili e i poggiatesta. Aprire le valvole e far uscire l'aria dalle camere principali. Rimuovere i rinforzi metallici e la pinna direzionale.

Lo sgonfiaggio si può accelerare arrotolando il kayak in direzione delle valvole. Nel kayak non devono restare oggetti appuntiti. Dopo l'uscita dell'aria stendere il kayak in modo che il fondo sia steso per terra e i tubolari laterali siano piegati verso l'interno del kayak, dopodiché piegare ancora una volta a metà in direzione dell'esterno. Curvare il ponte e ripiegare il kayak in direzione delle valvole in modo che sia possibile inserire il kayak dentro la sacca per trasporto. Stringere con una cinghia stringente il kayak ripiegato e inserirlo nella sacca per trasporto. Far fuoriuscire l'aria dalla sacca, arrotolarne l'estremità e stringerla con la fibbia.

6. Manutenzione e conservazione

Lo strato esterno della gomma della superficie del canotto, potrebbe essere danneggiato da olio, benzina, toluene, acetone, petrolio ed altri solventi, quindi ogni volta che il canotto si sporca e prima di conservarlo da qualche parte, bisogna lavarlo bene con acqua tiepida, con aggiunta di sapone o detersivo. Un risciacquo accurato ed abbondante, è indispensabile dopo aver navigato in acqua di mare. È sempre opportuno controllare lo stato delle valvole di gonfiaggio e di sovrappressione. Nel caso in cui una valvola non

abbia una buona tenuta, è possibile utilizzare una chiave speciale per valvole, svitare il corpo della valvola del canotto e pulirne la membrana, con un flusso d'aria compressa o d'acqua. Prima della sua conservazione, raccomandiamo di applicare sulla superficie del kayak, un prodotto protettivo avente allo stesso tempo, sia una funzione detergente e protettiva contro ulteriori impurità, che filtrante dei raggi UV. Non va assolutamente trattato con prodotti a base di silicene. Il prodotto pulito e asciutto va tenuto in un luogo asciutto e buio alla temperatura da 15 a 35 °C e almeno a 1,5 m di distanza da fonti di calore e lontano dalla portata di roditori. In caso di un lungo inutilizzo, si raccomanda, di tanto in tanto, di tenere il canotto gonfiato per 24 ore, in modo da prevenire i danni dovuti ad un lungo immagazzinaggio. Almeno una volta ogni due o tre anni, consigliamo di effettuare un controllo in un centro di assistenza autorizzato o dal produttore.

La durata del canotto, può essere prolungata con una adeguata cura e manutenzione.

⚠ AVVERTENZA: Questo prodotto può contenere la sostanza chimica toluene, che causa tossicità per lo sviluppo.

Manutenzione della cerniera impermeabile

La cerniera impermeabile (12) deve essere lubrificata con il lubrificante apposito (accessorio opzionale) prima del primo utilizzo, in caso di funzionamento peggiorato o prima del rimessaggio a lungo termine della canoa.

Procedura di applicazione del lubrificante: aprire la cerniera e pulirla accuratamente rimuovendo sabbia e altre impurità. Applicare una piccola quantità di lubrificante solo sui denti esterni della cerniera. Per una distribuzione completa del lubrificante, chiudere e aprire con cautela la cerniera. Ripetere l'operazione finché la cerniera non si muove liberamente. Rimuovere il lubrificante in eccesso.

AVVERTENZA: Proteggere le cerniere dal contatto diretto con sabbia e impurità. Evitare di sottoporle a sollecitazioni eccessive.

7. Condizioni di garanzia-garanzia limitata

Il periodo di garanzia è di 24 mesi e decorre dalla data di acquisto del prodotto, per cui in questo periodo, il produttore si impegna ad effettuare gratuitamente le riparazioni, od a sostituire prodotto in caso di difetti imputabili al materiale o alla produzione.

La garanzia non si applica ai danni delle camere d'aria causati da una pressione superiore a quella d'esercizio prestabilita !!!

Contattare il distributore per far valere la garanzia.

Per informazioni dettagliate, consultare il sito:

www.gumotexboats.com

8. Riparazione del canotto

Il canotto danneggiato, può essere riparato facilmente anche da voi stessi, tramite il kit per l'incollaggio in dotazione.

Procedimento:

- individuare il punto danneggiato sul canotto ed in base alla sua dimensione, scegliere la toppa adatta;
- le superfici della toppa e del punto da riparare, devono essere ben asciutte, pulite e senza tracce del vecchio materiale adesivo;
- per incollare in modo perfetto consigliamo di sgrassare con dell'acetone le parti interessate;
- applicare su entrambi i lati da incollare, uno strato sottile di colla e, una volta asciugatosi, va applicato un secondo strato;
- dopo che questo ha formato una pellicola asciutta, applicare una toppa sul punto danneggiato, premere con molta forza e mantenerlo poi pressato con un peso, oppure passarci sopra un rullo idoneo ripetutamente, operando su di una superficie piana.

Dopo aver effettuato piccole riparazioni (forature), è possibile rigonfiare il canotto, continuando la navigazione già dopo 30 minuti; per riparazioni più serie, si raccomanda di attendere 24 ore. Le riparazioni più complesse, vanno effettuate dal produttore oppure in un centro di assistenza autorizzato.

Contattare il distributore per richiedere riparazioni post-garanzia.

9. Smaltimento del prodotto

Smaltire il timone in una discarica comunale o utilizzando la migliore tecnologia disponibile.





Il manuale dell'utente deve essere riciclato o smaltito con i rifiuti urbani in una discarica.

10. Smaltimento dell'imballaggio

Cartone: riciclaggio secondo i simboli riportati sulla scatola. Foglio PE (polietilene) a bolle d'aria: riciclaggio secondo i simboli riportati sull'imballo.

11. Targhetta del costruttore – spiegazioni dei simboli

Su ogni canotto va applicata la targhetta del costruttore, contenente i dati delle specifiche tecniche principali. Vi preghiamo di rispettare i valori indicati. Non sovraccaricare il canotto e rispettare i valori di pressione massima nelle camere d'aria.

SEASHINE			GUMOTEX
EN ISO 6185-1, IIIB			D
 0,025/0,05 MPa = 0,25/0,5 bar 3,75/7,2 PSI			WW 2
3  + 0  +  MAX. = 250 kg 551 lbs			
GUMOTEX Coating, s.r.o., Mládežnická 3062/3a, 690 02 Břeclav. Made in Czech Republic.			
671			

Spiegazioni dei simboli:

 pressione massima d'esercizio

 numero massimo di persone

 **+**  portata massima

12. AVVERTENZE

Lo sport nautico può risultare molto pericoloso e fisicamente impegnativo. L'utente di questo mezzo nautico, deve rendersi conto del fatto che quest'attività potrebbe essere causa di gravi lesioni ed anche di morte. Utilizzando questo natante, rispettare le norme di sicurezza riportate:

- Conoscere bene le modalità di utilizzo di questo tipo di imbarcazione.
- Partecipare ad un corso di pronto soccorso con certificazione finale e munirsi sempre di materiale di pronto soccorso e di mezzi di salvataggio.
- Utilizzare sempre il giubbotto salvagente a norma.
- Portare sempre il casco di protezione, vestirsi in modo adeguato e secondo le condizioni meteorologiche; l'acqua o l'aria fredda potrebbero causare ipotermia.
- Prima di ogni utilizzo, controllare che la Vostra attrezzatura non sia danneggiata.
- Evitare di trovarsi completamente isolati durante la navigazione.
- Non uscire mai sui fiumi, qualora il livello dell'acqua fosse troppo alto.
- Prestare particolare attenzione al controllo del livello dell'acqua, alle correnti pericolose ed ai mutamenti atmosferici; sul mare, stare attenti all'alta e bassa marea.
- Controllare i tratti del fiume sconosciuti, e, ove fosse necessario, trasportare il canotto a mano.
- Non sopravvalutate le Vostre capacità in acqua: siate prudenti!
- Controllate il Vostro stato di salute con un medico, prima di uscire sull'acqua.
- Rispettare le raccomandazioni del costruttore riguardanti l'uso del prodotto.
- Prima dell'utilizzo del natante, non assumete bevande alcoliche o sostanze stupefacenti.
- Se occorresse dotare il canotto di altra attrezzatura, usare solo i prodotti consigliati dal costruttore.
- Prima dell'utilizzo del presente prodotto, leggere attentamente il manuale.

L'utente di questo natante, deve possedere le conoscenze fondamentali dello sport nautico e conoscerne i rischi relativi.

I minori di 12 anni possono utilizzare il prodotto solo se sorvegliati da adulti.

Handleiding voor gebruikers van KAJAK SEASHINE

NL

- Pleziervaartuigen ontworpen voor de vaart in beschutte wateren onder de kust bij ten hoogste windkracht 4 volgens de schaal van Beaufort en een significante golfhoogte van maximaal 0,3 m, waarbij incidenteel, bijvoorbeeld ten gevolge van passerende vaartuigen, golven van maximaal 0,5 m kunnen voorkomen.
- De boot is geproduceerd in overeenstemming met de norm EN ISO 6185-1, categorie IIIB.
- Samenhangende normen: EN ISO 10087, EN ISO 10240, EN ISO 14945.

Geachte klant,

Deze gebruiksaanwijzing kan u helpen uw boot gemakkelijk en veilig te gebruiken.

Hier is een uitvoerige beschrijving over de boot, over de meegeleverde of ingebouwde uitrusting, over onderdelen en informatie over de bediening en het onderhoud te vinden. Lees deze aanwijzing zorgvuldig en maak kennis met de boot voordat u hem gebruikt.

Indien het uw eerste boot is of u bent van boottype veranderd en kent het nieuwe type nog niet voldoende, zorg dan voor uw eigen veiligheid en comfort, voor ervaring met bediening en besturing voor uw eerste zelfstandige vaart. Uw leverancier en de nationale jachtfederatie of club bevelen u graag cursussen of gekwalificeerde instructeurs aan.

Ga niet varen, als de verwachte vaaromstandigheden (windkracht en golfhoogte) niet in overeenstemming zijn met de constructiecategorie van uw vaartuig en u en uw bemanning niet in staat zullen zijn het vaartuig te besturen.

Bewaar deze gebruiksaanwijzing op een veilige plaats en geef deze aan een nieuwe eigenaar, indien u de boot verkoopt.

INHOUDSOPGAVE:

1. Controlelabel	Pagina 27
2. Technische beschrijving	27
3. Instructies voor het opblazen van de boot	28
4. Varen met de boot	28
5. Opvouwen van de boot	29
6. Onderhoud en bewaring	29
7. Garantievoorwaarden	29
8. Reparatie van de boot	30
9. Verwijdering van product	30
10. Verwijdering van verpakking	30
11. Productie-etiket – verklaring van symbolen	30
12. Waarschuwing	30

1. Controlelabel

(indicatieve waarden)

	SEASHINE
Lunghezza (cm)	470
Larghezza (cm)	83
Numero delle camere d'aria	3 + 2 + 2
Afmetingen opgevouwen product (cm)	65 × 55 × 33
Buitenafmetingen doos (cm)	72,5 × 55,5 × 32
Max. bedrijfsdruk - zijcilinders – bodem – zijtes, voetsteunen	0,025 MPa [0,25 Bar / 3,75 PSI] 0,05 MPa [0,5 Bar / 7,2 PSI] 0,02 MPa [0,2 Bar / 3 PSI]
Gewicht (kg)	19
Draagvermogen (kg)	250
Max. aantal personen	3
Diepgang (cm)	15
Het hoogste vaste punt boven de wateroppervlakte (cm)	36

2. Technische beschrijving

– zie afb. nr. 1

- zijcilinder
- bodem
- ventiel PUSH/PUSH – voor opblazen/leeglopen, drukregulering en drukmeting met een manometer
- metalen versterking type ,C' (onder het dek)
- typeplaatje van de fabrikant
- geel label ,WAARSCHUWING'
- opblaasbaar zijte
- voerste voetsteun (18×34) cm (onder het dek)
- achterste voetsteun (19×45) cm
- dek
- handgreep
- waterdichte rits
- veiligheidskoord
- bevestiging voor de stuurvin
- bevestiging voor het zijte op de bodem
- bevestiging voor het zijte en de voetsteun op de cilinders
- bevestiging voor de metalen versterking met bevestiging voor het zijte en de voetsteun
- bevestiging voor de metalen versterking
- bevestiging voor de riem van de voetsteun
- riem voor vastzetten van het zijte
- folieversteviging van de kielbodem
- plastic gesp op het zijte
- montagegat voor roerconsole (speciaal accessoire) en zelflozer

MET DE KAJAK WORDEN DE VOLGENDE ACCESSOIRES

MEEGELEVERD:

Transportzak, compressieband om de ingepakte kajak compact te trekken, gebruiksaanwijzing, schuimspoons in een netje, reparatiedoosje met lijn, lappen, ventieladapter, roer, metalen sleutel voor kleppen.

SPECIALE ACCESSOIRES:

(KUNNEN WORDEN BIJGEKOCHT)

- opblaasbare zitbank voor de uitvoering met 3 zitplaatsen
- voetsteun (19×45) cm voor de uitvoering met 3 zitplaatsen
- dek
- smeermiddel voor waterdichte rits
- roer voor boot SEASHINE
- manometer

3. Instructies voor het opblazen van de boot

Vouw de kajak open. Schuif het roer in de bevestiging op de bodem (14). De zitbanken en de voetsteunen dienen voor de montage eerst opgeblazen te worden. Voor de bediening van het ventiel (3) zie afbeelding nr. 3. Voer de montage van de metalen versterkingen, zitjes en voetsteunen uit als de boot is opgeblazen.

De kajak SEASHINE kan dankzij zijn constructie in de uitvoering met één, twee of drie zitplaatsen gebruikt worden – zie afbeelding nr. 1.

Montage van de metalen versterkingen:

Schuif de metalen versterkingen van het type 'C' (4) in de bevestigingen (18) – zie fig. 2.

Montage van de eenpersoonsversie:

Zet het zitje (7) op de bodem in de middenpositie vast in de bevestiging (15). Rijg de uiteinden van de riemen (20) op de rugleuning van het zitje door de plastic gespen op de bevestigingen voor het zitje en de voetsteun (17) op de zijcilinders – zie detail A. Rijg de uiteinden van de riemen van de (19×45) cm voetsteun (9) door de bevestigingen voor de voetsteunriem (19) en door de plastic gespen op de bevestigingen voor het zitje en de voetsteun (17). Trek de riemen aan. Juiste manier om de riem door de bevestiging en de gesp te rijgen – zie detail B.

Montage van de tweepersoonsversie:

Zet de zitjes op de bodem vast in de bevestigingen (15) op de posities voor en achter. Rijg de uiteinden van de riemen (20) op de rugleuning van het voorste zitje door de plastic gespen op de bevestigingen voor het zitje en de voetsteun op de cilinders (16). Steek de uiteinden van de riemen (20) op de rugleuning van het achterste zitje door de plastic gespen op de bevestigingen voor het zitje en de voetsteun (17) – zie detail A.

Steek de uiteinden van de riemen voor de (19×45) cm voetsteun (9) door de bevestigingen voor de voetsteunriem (19) en de plastic gespen op de bevestigingen voor het zitje en de voetsteun (17). Steek de uiteinden van de riemen voor de (18×34) cm voetsteun (8) door de bevestigingen voor de voetsteunriem (19) en de plastic gespen op de bevestigingen voor het zitje en de voetsteun (16). Trek de riemen aan. Juiste manier om de riem door de bevestiging en de gesp te rijgen – zie detail B.

De montage van de uitvoering met drie zitplaatsen:

Zet de zitjes (7) op de bodem vast in de bevestigingen (15). Rijg de uiteinden van de riemen (20) op de rugleuning van het voorste zitje door de plastic gespen op de bevestigingen voor het zitje en de voetsteun op de cilinders (16). Steek de uiteinden van de riemen (20) op de rugleuning van het middelste en achterste zitje door de plastic gespen op de bevestigingen voor het zitje en de voetsteun op de cilinders (17) – zie detail A.

Steek de uiteinden van de riemen voor de 18×34 cm voetsteun (8) door de bevestigingen voor de voetsteunriem (19) en de plastic gespen op de bevestigingen voor het zitje en de voetsteun (16). Steek de uiteinden van de riemen voor de (19×45) cm middelste voetsteun (9) door de bevestigingen voor de voetsteunriem (19) en de plastic gespen op de bevestigingen voor het zitje en de voetsteun (17). Steek de uiteinden van de riemen voor de (19×45) cm achterste voetsteun (9) door de plastic gespen op de bevestigingen voor het zitje en de voetsteun (17). Trek de riemen aan. Juiste manier om de riem door de bevestiging en de gesp te rijgen – zie detail B.

Blaas de luchtkamers op in deze volgorde: zijrollen (1), bodem (2). Voor het opblazen zijn een voet- of zuigerpomp met reductieventiel het meest geschikt – zie afbeelding nr. 3b (het reductieventiel bevindt zich bij de lijmsel). Controleer de staat van de ventielen voordat je de boot begint op te blazen. Draai de ventielen vast met de montagesleutel (zie afb. 3c). Zet de ventielen in de gesloten stand. Voor de bediening van het ventiel – zie afbeelding nr. 3. Blaas de luchtkamers op totdat ze bij aanraking stevig aanvoelen, maar nog niet helemaal hard zijn. De luchtkamers bieden een weerstand vergelijkbaar met die van het samenknijpen van een rijpe sinaasappel (de zijkamers) of van een limoen (de bodem). Het juiste drukniveau kan met behulp van een manometer met een geschikte adapter (extra toebehoren) bepaald worden – zie afb. nr. 3a. Gebruik de handvatten (11) op het voor- en achterdek om de boot te verplaatsen.

WAARSCHUWING

De maximale werkdruk in de luchtkamers van de zijcilinders is 0,025 MPa, de bodem 0,05 MPa en de zitjes en voetsteunen 0,02 MPa. Door een verhoging van de omgevingstemperatuur (b.v. door invloed van zonnestraling) kan het tot een meervoudige drukverhoging in de bootcompartmenten komen. Na het uitnemen van de boot uit het water, adviseren wij de luchtdruk in alle luchtcompartmenten van de boot iets te verlagen. Hierdoor verhindert u een eventueel beschadigen van de luchtcompartmenten. Controleer ook hierna voortdurend de luchtdruk. Het normale verlies van bedrijfsdruk is max. 20 % per 24 uur.

WAARSCHUWING

Sluit altijd het ventiel met de ventieldop af. U voorkomt daardoor het indringen van vuil in het ventiel, dat later een eventuele lekkage zou kunnen veroorzaken.

4. Varen met de boot

De kajak SEASHINE is bestemd voor recreatie en watertoerisme.

De deelnemer aan het verkeer op waterwegen is verplicht de verkeersregels op waterwegen in acht te nemen. De opblaasbare kajak SEASHINE mag door een persoon zonder vaarbewijs bestuurd worden, indien deze met de besturingstechniek van een klein vaartuig is bekend evenals met de geldige voorschriften voor het varen in betreffend land. Door zijn constructie maakt de kajak SEASHINE het mogelijk op stilstand tot matig stromend water, tot moeilijkheidsgraad WW 2, te varen. Het gaat hierbij slechts om aanbevolen gebruik. Van belang zijn de concrete vaardigheden van de gebruiker! Voor het varen wordt een dubbele kajakpeddel gebruikt met een lengte van 220-240 cm. Tijdens het varen zitten personen op een aangewezen plaats en moeten zwemvesten dragen.

De fabrikant beveelt aan om de boot te gebruiken als het waterpeil voldoende is (zie de Controletabel – vaardiepte).

WAARSCHUWING

Controleer voor het varen of op de rivier, de watervlakte of in het gebied waar u wilt varen, geen bijzondere bepalingen of verboden en geboden geldig zijn die nagekomen moeten worden.

De kajak is niet bestemd om door een motorboot getrokken te worden. Hij mag niet over de grond worden getrokken of op een andere manier aan bovenmatige slijtage onderhevig zijn. Gebruik in noodgevallen de handgreep op de boeg om de kajak voort te trekken. Scherpe of puntige voorwerpen moeten veilig ingepakt zijn.

Plaats waardevolle voorwerpen in een waterdichte verpakking en zet deze vast in de boot.

Zonnestralen beschadigen de textiellaag aan de oppervlakte van de boot, daarom is het beter de boot na iedere vaart in de schaduw te plaatsen.

WAARSCHUWING

- Op grote watervlaktes (zeeën, meren) op stromend water en aflandige wind letten. Er ontstaat gevaar van verandering van de terugvaart!
- De kajak SEASHINE mag onder bepaalde omstandigheden niet gebruikt worden, bijv. bij verminderd zicht (nacht, mist, regen).

Specificaties van de moeilijkheidsgraad WW 2 - matig moeilijk:

- onregelmatige golven en stromingen, stroomversnellingen van een gemiddelde moeilijkheid, zwakke wervelingen en turbulenties, kleine hoogteverschillen, kleine stroomversnellingen in sterk meanderende of weinig transparante wateren
- geregelde stromingen en lage regelmatige golven, kleine stroomversnellingen, eenvoudige hindernissen, snel opeenvolgende meanders met snel stromend water.

WAARSCHUWING

Schenk aan de keuze van zwemvesten buitengewone aandacht. Het zwemvest moet van een plaatje met informatie over het draagvermogen en van een certificaat voorzien zijn.

5. Opvouwen van de boot

– zie afb. nr. 4

Zorg dat de boot schoon en droog is voordat u hem opvouwt. De afvoeropening (13) op het achterdek kan gebruikt worden voor een snellere afvoer van het water uit de boot. Verwijder de lucht uit de zitbank en de voetsteun. Maak de ventielen open en verwijder de lucht uit de hoofdkamers. Verwijder de metalen versterkingen en de stuurvin.

Het verwijderen van de lucht kan versneld worden door de boot op te rollen in de richting van de ventielen. In de boot mogen geen scherpe voorwerpen achterblijven. Leg de kajak na het verwijderen van de lucht zo uit, zodat de bodem op de grond ligt en de zijrollen naar de binnenkant van de boot worden gevouwen. Vouw hem daarna nog 1x in de helft naar buiten toe. Vouw het dek van de kajak in de richting van de ventielen zo dat het mogelijk is om hem in de draagtas te leggen. Span de opgevouwen boot op met een compressieriem en plaats hem daarna in de draagtas. Duw de lucht uit de draagtas, rol het einde van de tas op en trek aan met de gesp.

6. Onderhoud en bewaring

Olie, benzine, toluen, aceton, petroleum en dergelijke oplosmiddelen beschadigen de rubberen laag aan de oppervlakte van de boot. Was na iedere vervuiling, voor het opbergen, de boot met lauw water waaraan zeep of afwasmiddel is toegevoegd.

Na het gebruik in zoutwater is het noodzakelijk de boot grondig af te spoelen. Het is noodzakelijk de staat van de inlaat- en overdrukventielen te controleren. Bij een lekkend ventiel kan met gebruik van een speciale ventielsleutel het ventiel uit de boot genomen worden en het membraam met perslucht of water gereinigd worden. Wij adviseren vóór de bewaring de oppervlakte van de kajak met een middel voor onderhoud van bootoppervlaktes te behandelen dat het materiaal schoonmaakt, beschermt tegen vervuiling en een beschermend UV-filter vormt. Gebruik voor het onderhoud principieel geen siliconen bevattende middelen. Bewaar de gereinigde en droge boot op een donkere, droge plaats bij een temperatuur tussen 15–35 °C, ten minste 1,5 m van een straalwarmtebron, en beschermd tegen knaagdieren. Bij een langdurige bewaring adviseren wij de boot af en toe voor 24 uur op te blazen zodat hij niet doorligt. Wij adviseren bij boten minimaal één keer per twee tot drie jaar een serviceonderhoud, in een geautoriseerde werkplaats van de producent, te laten uitvoeren.

Een zorgvuldig gebruik en onderhoud kunnen de levensduur van de boot verlengen.

△ WAARSCHUWING: Dit product kan chemische bevatten toluen, die ontwikkelingstoxiciteit veroorzaken.

Onderhoud van de waterdichte rits

De waterdichte rits (12) moet voor het eerste gebruik, in geval van verslechterde werking of voordat de boot voor langere tijd wordt opgeborgen worden ingezet met smeermiddel voor de waterdichte rits (speciaal accessoire).

Aanbrengen van het smeermiddel: open de rits en ontdoe hem grondig van zand en ander vuil. Breng een kleine hoeveelheid smeermiddel aan op de buitenste tanden van de rits. Sluit en open de rits voorzichtig zodat het smeermiddel goed wordt verdeeld. Herhaal dit tot de rits vrij beweegt. Veeg het overtollige smeermiddel weg.

OPMERKING

Bescherm de ritsen tegen direct contact met zand en vuil. Vermijd bovenmatige belasting.

7. Garantievoorwaarden–beperkte garantie

De garantietermijn is 24 maanden gerekend vanaf de verkoopdatum. De producent biedt een kostenloze reparatie of vergoeding van materiaal- of productiegebreken aan.

De garantie heeft geen betrekking op beschadigingen van de luchtcompartimenten door invloed van een druk die hoger dan de voorgeschreven bedrijfsdruk is!!!

Neem contact op met de distributeur om aanspraak te maken op de garantie.

Gedetailleerde informatie vindt u op het adres:

www.gumotexboats.com

8. Reparatie van de boot

De beschadigde boot kunt u ook zelf eenvoudig repareren met behulp van de meegeleverde reparatieset.

Werkwijze van lijmen:

- markeer op de boot de beschadigde plaats, kies volgens deze afmeting een lap;
- de oppervlakte van de lap en de te lijmen plaats moet droog, schoon, zonder resten van een oude lijm zijn;
- voor een perfecte uitvoering van de lijmverbinding adviseren wij beide te lijmen vlakken m.b.v. aceton te ontvetten;
- breng op beide te plakken vlakken een dunne lijmlaag en na het drogen een tweede lijmlaag aan;
- nadat de tweede laag gedroogd is, leg de lap op de beschadigde plaats druk deze stevig aan; leg er een gewicht op of wals het met een rol op een gladde onderlaag.

Bij kleinere reparaties (perforatie) kan de boot al na 30 minuten opgeblazen worden en de vaart mag voortgezet worden; bij grotere reparaties adviseren wij 24 uur te wachten. Wij adviseren gecompliceerde reparaties direct bij de producent of bij een geautoriseerde reparatiewerkplaats te laten uitvoeren.

Neem contact op met de distributeur om aanspraak te maken op reparaties na garantie.

9. Verwijdering van product





Deponner het roer bij een gemmentelijke stortplaats of gebruik de best beschikbare technologie. Recycle de gebruikershandleiding of doe hem bij het huisafval.

10. Verwijdering van verpakking

Karton – recycling volgens de symbolen op de verpakking. Noppenfolie (polyethyleenfolie) – recycling volgens de symbolen op de verpakking.

11. Productie-etiket – verklaring van symbolen

Elke boot is voorzien van een productie-etiket waarop de belangrijkste technische gegevens vermeld zijn. Gelieve de vermelde waarden na te komen. Belast de boot niet te zwaar en kom de voorgeschreven maximale druk in de luchtcompartimenten na.

SEASHINE  GUMOTEX	
EN ISO 6185-1, IIIB	D
 = 0,025/0,05 MPa = 0,25/0,5 bar = 3,75/7,2 PSI	WW 2
 +  +  = MAX. 250 kg 551 lbs	
GUMOTEX Coating, s.r.o., Mládežnická 3062/3a, 690 02 Břeclav. Made in Czech Republic.	
671	

Verklaring van symbolen:

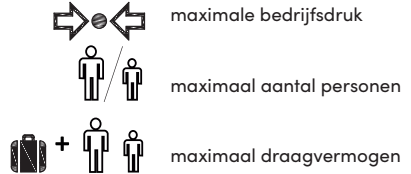

12. WAARSCHUWING

Watersport kan zeer gevaarlijk en fysiek veeleisend zijn. De gebruiker van dit product moet zich bewust zijn dat deze activiteit ernstig letsel kan veroorzaken en eventuele de dood tot gevolg kan hebben. Let bij gebruik van dit product op de hieronder aangegeven veiligheidsnormen:

- Maak kennis met de gebruikswijze van dit type boot.
- Zorg voor een eerste-hulpscholing met certificaat en draag de uitrusting voor de eerste hulp en reddings-/veiligheidsmiddelen altijd bij u.
- Gebruik altijd een gecertificeerd zwemvest.
- Draag altijd een passende helm waar de omstandigheden dit vereisen; gebruik voor de weeromstandigheden passende kleding; koud water en/of koud weer kunnen een oorzaak zijn van onderkoeling.
- Controleer voor ieder gebruik uw uitrusting of deze geen sporen van beschadigingen toont.
- Ga nooit alleen varen.
- Ga nooit op een rivier varen die een duidelijk hoge waterstand heeft.
- Schenk aandacht aan de wateroppervlakte, gevaarlijke stromen en weeromstandigheden, wees voorzichtig bij veranderingen van eb en vloed op zeeën.
- Verken onbekende riviertrajecten en verplaats de boot op plaatsen waar dit noodzakelijk is.
- Overschat niet je mogelijkheden op water, wees voorzichtig.
- Consulteer uw gezondheidstoestand met uw arts voordat u gaat varen.
- Respecteer de aanbevelingen van de producent betreffende het gebruik van dit product.
- Gebruik voor het gebruik van dit product geen alcohol en drugs.
- Indien bij de boot nog andere uitrusting wordt meegeleverd, gebruik dan slechts de door de producent goedgekeurde materialen.
- Lees voor het gebruik van dit product de gebruiksaanwijzing.

De gebruiker van dit product moet de basisvaardigheden op water beheersen en moet zich ook bewust zijn van het risico dat deze sport met zich draagt.

Kinderen onder de 12 jaar mogen het product alleen onder toezicht van een volwassene gebruiken.

Podręcznik użytkownika KAJAK SEASHINE

- Łódź rekreacyjna skonstruowana do pływania na śródlądowych drogach wodnych, gdzie można spodziewać się sily wiatru o natężeniu nawet 4- stopni w skali Beauforta i wysokości fali do 0,3 m włącznie, z dorywczymi falami o wysokości do 0,5 m, spowodowanymi np. mijającymi łódkami.
- Łódź została wyprodukowana zgodnie z normą EN ISO 6185-1, kategoria IIIB.
- Normy nawijające: EN ISO 10087, EN ISO 10240, EN ISO 14945.

Szanowny kliencie,

Celem niniejszego podręcznika jest pomoc w jak najszybszym i bezpiecznym opanowaniu łodzi.

Zawiera on szczegółowy opis łodzi, dostarczanego lub wbudowanego wyposażenia, jego zespołów oraz informacje o jej sterowaniu i konserwacji. Prosimy o staranne przeczytanie niniejszego podręcznika oraz o dokładne zapoznanie się z łodzią przed jej użyciem.

Jeżeli jest to Państwa pierwsza łódź lub zmienili Państwo typ łodzi i jeszcze jej nie opanowali w odpowiednim stopniu, to ze względu na bezpieczeństwo i wygodę, jeszcze przed pierwszym samodzielnym wypłynięciem, należy nauczyć się obsługi i sterowania łodzi. Z pewnością Państwa sprzedawca lub krajowy związek żeglarski, ewentualnie klub z przyjemnością doradzą Państwu wybór odpowiednich kursów lub wykwalifikowanych instruktorów.

Nie wypływaj, dopóki oczekiwane warunki pogodowe (sila wiatru i wysokość fali) nie będą odpowiadać kategorii konstrukcyjnej łódki, zaś załoga nie będzie w stanie w tych warunkach panować nad łódką.

Niniejszy podręcznik należy przechować w bezpiecznym miejscu i w razie sprzedaży przekazać go nowemu właścicielowi.

SPIS:

1. Tabela kontrolna	strona 31
2. Opis techniczny	31
3. Instrukcje pompowania łodzi	32
4. Żegluga łodzią	32
5. Składanie łodzi	33
6. Konserwacja i przechowywanie	33
7. Warunki gwarancji	33
8. Naprawa łodzi	33
9. Sposób likwidacji produktu	34
10. Sposób likwidacji opakowania	34
11. Tabliczka producenta – objaśnienia symboli	34
12. Ostrzeżenie	34

1. Tabela kontrolna

(wartości orientacyjne)

	SEASHINE
Długość (cm)	470
Szerokość (cm)	83
Liczba komór powietrznych	3 + 2 + 2
Wymiary złożonego produktu ok. (cm)	65 × 55 × 33
Wymiary zewnętrzne (cm)	72,5 × 55,5 × 32
Maks. ciśnienie eksploatacyjne - walec boczny - dno - zifjes, voetsteunen	0,025 MPa [0,25 Bar / 3,75 PSI] 0,05 MPa [0,5 Bar / 7,2 PSI] 0,02 MPa [0,2 Bar / 3 PSI]
Maks. masa (kg)	19
Nośność (kg)	250
Maks. liczba osób	3
Zanurzenie (cm)	15
Najwyższy stały punkt nad wodą (cm)	36

2. Opis techniczny

– patrz rys. nr 1

- 1 walec boczny
- 2 dno
- 3 zawór PUSH/PUSH – umożliwia nadmuchiwanie/ spuszczenie, regulację ciśnienia i mierzenie ciśnienia manometrem
- 4 metalowe wzmocnienia typu „C” (pod pokładem)
- 5 tabliczka producenta
- 6 żółta tabliczka „OSTRZEŻENIE”
- 7 siedzenie nadmuchiwane
- 8 przedni podnózek (18×34) cm (pod pokładem)
- 9 tylny podnózek (19×45) cm
- 10 pokład
- 11 uchwyt
- 12 wodoodporny zamek
- 13 lina zabezpieczająca
- 14 uchwyt pletwy kierunkowej
- 15 uchwyt do umocowania siedziska na dnie (detal B)
- 16 uchwyt do umocowania oparcia (na walcu)
- 17 metalowy wspornik z uchwytem do mocowania siedziska i podnóżka
- 18 uchwytów z metalowym wzmocnieniem
- 19 uchwyt podnóżka
- 20 popręg do umocowania siedziska (detal B)
- 21 wzmocnienie stępkowej części dna folią
- 22 klamra z tworzywa na siedzisku (detal B)
- 23 otwór montażowy dla wspornika steru (wyposażenie specjalne) i otwór odpływowy

OSPZRĘT DOSTARCZANY WRAZ Z KAJAKIEM:

Specjalny worek, pasek kompresyjny do ściągania zapakowanego kajaka, instrukcja użytkownika, gąbka z pianki w woreczku z tkaniny siatkowej, zestaw naprawczy składający się z kleju, tałki, redukcji do zaworów, płetwa kierunkowa, metalowy klucz do zaworów.

AKCESORIA DODATKOWE: (można dokupić do łodzi)

- dmuchane siedzisko do wersji 3-miejscowej
- podnożek (19x45) cm wersji 3-miejscowej
- pokrywa pokładowa
- wodoodporny smar do zamków błyskawicznych
- ster do łodzi SEASHINE
- manometr

3. Instrukcja pompowania łodzi

Rozłóż kajak. Płetwę kierunkową wsuń do uchwyty na dnie (14). Siedziska i podpórki na nogi napompować przed montażem. Sposób obsługi zaworu (3) jest widoczny na rysunku nr 3. Montaż metalowych usztywnień, siedzeń i podnóżków należy przeprowadzić przy wypompowaniu kajaka.

Dzięki konstrukcji kajaka SEASHINE można go stosować jako wersję jedno-, dwu- i trzymiejscową (zob. rys. 1).

Instalacja metalowych wzmocnień:

Metalowe wzmocnienia typu „C” (4) należy umieścić we wspornikach wzmacniających (18) – patrz rys. 2.

Montaż wersji jednomiejscowej:

Przymocować siedzisko (7) do dna w uchwycie, w pozycji środkowej (15). Przełożyć końce paszków (20) oparcia siedziska przez plastikowe zaczepy na wspornikach mocowania siedziska i podnóżka (17) na rolkach bocznych – patrz detal A. Przełożyć końce paszków podnóżka (19x45) cm (9) przez uchwyty paszków podnóżka (19) i przez plastikowe zaczepy na wspornikach mocowania siedziska oraz podnóżka (17). Dokręć paski. Dbać o prawidłowe przeciągnięcie paska przez uchwyty i klamrę – patrz detal B.

Montaż wersji dwumiejscowej:

Zamocować siedzenia na spodzie we wspornikach (15) w przedniej i tylnej pozycji. Przełożyć końce paszków (20) na oparciu przedniego fotela przez plastikowe zaczepy na wspornikach mocowania siedziska i podnóżka na rolkach (16). Przełożyć końce paszków (20) na oparciu tylnego siedzenia przez plastikowe zaczepy na wspornikach mocowania siedziska i podnóżka (17) – patrz detal A.

Przełożyć końce paszków podnóżka (19x45) cm (9) przez uchwyty paszków podnóżka (19) i plastikowe zatrzaski na uchwytych mocowania siedziska i podnóżka (17). Przełożyć końce paszków podnóżka (18x34) cm (8) przez uchwyty paszków podnóżka (19) i plastikowe zatrzaski na uchwytych mocowania siedziska i podnóżka (16). Dokręć paski. Dbać o prawidłowe przeciągnięcie paska przez uchwyty i klamrę – patrz detal B.

Montaż wersji trzymiejscowej:

Zamocować siedzenia (7) na spodzie we wspornikach (15). Przełożyć końce paszków (20) na oparciu przedniego fotela przez plastikowe zaczepy na wspornikach mocowania siedziska i podnóżka na rolkach (16). Przełożyć końce paszków (20) na oparciu środkowego i tylnego siedzenia przez plastikowe zaczepy na wspornikach mocowania siedziska i podnóżka na rolkach (17) – patrz detal A.

Przełożyć końce paszków podnóżka (18x34) cm (8) przez uchwyty paszków podnóżka (19) i plastikowe zatrzaski na uchwytych mocowania siedziska i podnóżka (16). Przełożyć końce paszków środkowego podnóżka (19x45) cm (9) przez uchwyty paszków podnóżka (19) i plastikowe zatrzaski na uchwytych mocowania siedziska i podnóżka (17). Przełożyć końce paszków tylnego podnóżka (19x45) cm (9) przez

uchwyty paszków podnóżka (19) i plastikowe zatrzaski na uchwytych mocowania siedziska i podnóżka (17).

Dokręć paski. Dbać o prawidłowe przeciągnięcie paska przez uchwyty i klamrę – patrz detal B.

Komorowy powietrzny pompować w następującej kolejności: boczne walce (1), dno (2). Do pompowania odpowiednia jest pompka nożna lub tłokowa z zastosowaniem redukcji na zaworki – zob. rys. nr 3b (redukcje wchodzi w skład zestawu do klejenia). Przed rozpoczęciem pompowania należy sprawdzić stan zaworów. Dokręć zawory kluczem montażowym – patrz rys. 3c. Zawory ustawić w położenie zamknięte. Obsługa zaworu – zob. rys. nr 3. Komory powietrza należy pompować z wyczuciem, tak aby nie były zupełnie twarde w dotyku. Opór komór powietrza przypomina naciśnięcie dojrzałej pomarańczy (walce boczne) lub limonki (dno). Dokładną wartość ciśnienia roboczego można zmierzyć przy pomocy manometru z odpowiednim reduktorem (akcesoria opcjonalne) – patrz rys. nr 3a.

Do przenoszenia łodzi stosować uchwyt (11) znajdujący z przodu i z tyłu pokładu.

OSTRZEŻENIE

Maksymalne ciśnienie robocze w komorach powietrznych cylindrów bocznych wynosi 0,025 MPa, dna 0,05 MPa, siedzeń i podnóżków 0,02 MPa. W wyniku podwyższenie temperatury otoczenia (np. z powodu promieniowania słonecznego) może dojść do kilkukrotnego podwyższenia ciśnienia w komorach łodzi. Po wyciągnięciu łodzi z wody radzimy obniżyć ciśnienie powietrza we wszystkich jej komorach powietrznych. W ten sposób zapobiegniemy ich ewentualnemu zniszczeniu. Ciśnienie powietrza należy mimo to kontrolować na bieżąco. Nominalny ubytek ciśnienia roboczego wynosi maks. 20 % na 24 godziny.

OSTRZEŻENIE

Podczas użycia łodzi należy zawsze zakładać na zawór kapturek ochronny. W ten sposób zapobiegniemy przedostaniu się nieczystości do zaworu, które mogłyby być przyczyną ewentualnych nieszczelności.

4. Żegluga łodzią

Kajak SEASHINE jest przeznaczony do uprawiania kajakarstwa rekreacyjnego i turystyki wodnej.

Osoba pływająca kajakiem powinna przestrzegać przepisów żeglugowych. Kajak pneumatyczny SEASHINE może prowadzić osoba nie posiadająca uprawnień, pod warunkiem, że w odpowiednim stopniu zapoznała się z techniką sterowania matą łódką oraz z przepisami żeglugi obowiązującymi w danym kraju.

Dzięki swojej konstrukcji kajak SEASHINE umożliwia spływ po wodach nizinnych lub lekko płynących do stopnia trudności WW 2. Jest to jednak tylko zalecane użytkowanie, zawsze zależy od konkretnych możliwości użytkownika! Do napędu używane jest podwójne wiosło kajakowe o długości (220-240) cm. Osoby płynące kajakiem muszą siedzieć na wyznaczonym miejscu i mieć założoną kamizelkę ratunkową.

Producent zaleca używanie łódki przy odpowiednim stanie wody (patrz Tabela kontrolna – zanurzenie).

OSTRZEŻENIE

Przed żeglugą należy sprawdzić, czy rzeki, tereny wodne lub regiony, w których mamy zamiar pływać nie są objęte żadnymi specjalnymi przepisami i nakazami lub zakazami, których należy przestrzegać.

Łódka nie jest przeznaczona do holowania za motorówki, nie wolno jej wlec ani w inny sposób nadmiernie narażać. W przypadkach awaryjnych do holowania użyć uchwytów na dziobie. Należy pamiętać o bezpiecznym zapakowaniu ostrych lub szpiczastych przedmiotów.

Cenne przedmioty należy włożyć do nieprzemakalnego opakowania i przymocować do łodzi.

Promienie słoneczne negatywnie wpływają na gumową warstwę powierzchni łodzi, dlatego po każdym pływaniu należy położyć ją w cieniu.

WAGA

- Na dużych akwenach (morze, jeziora) należy zwrócić uwagę na wiatr wiejący od lądu. Może on uniemożliwić powrót na brzeg!
- Kajak SEASHINE nie wolno używać w trudnych warunkach takich jak np.: ograniczona widoczność (noc, mgła, deszcz).

Charakterystyka stopnia trudności WW 2 – umiarkowanie trudna:

- neregularne fale i prądy, średnie pierzeje, słabe walece i wiry, niskie stopnie, małe pierzeje w silnie meandrujących lub mało przejrzystych korytach rzek
- regularny prąd i niskie regularne fale, słabe pierzeje, łatwe przeszkody, częste meandry z szybko płynącą wodą.

OSTRZEŻENIE

Prosimy zwrócić szczególną uwagę przy wyborze kamizelki. Kamizelka ratunkowa musi posiadać etykietkę z informacjami o nośności i certyfikat bezpieczeństwa.

5. Składanie łodzi

– zob. rys. nr 4

Przed samym złożeniem usunąć z łodzi nieczystości, a łódź wysuszyć. Otwór spustowy (23) z tyłu można wykorzystać do szybkiego wylania z niej wody. Odpompować siedziska i podpórki na nogi. Otworzyć zawory i wypuścić powietrze z komór głównych.

Należy usunąć metalowe wzmocnienia i pletwę kierunkową. Odpompowywanie można przyspieszyć poprzez rolowanie łodzi w kierunku zaworów. W łodzi nie mogą pozostać żadne ostre przedmioty. Po wypuszczeniu powietrza kajak rozłożyć w taki sposób, aby dno znalazło się na ziemi, a walcze boczne zostały złożone do środka łodzi. Jeszcze raz złożyć go na pół w kierunku na zewnątrz. Zgiąć pokład łodzi i składać go w kierunku do zaworów w taki sposób, aby było można kajak wsunąć do worka transportowego. Złożoną łódź ściągnąć załączonym paskiem kompresyjnym i umieścić w worku. Z worka wypuścić powietrze, koniec worka zrolować i umocować przy pomocy klamer.

6. Konserwacja i przechowywanie

Na gumową powierzchnię łodzi nie wpływają dobrze: olej, benzyna, toluen, aceton, nafta i podobne rozpuszczalniki. Po każdym zanieczyszczeniu i przed przechowaniem łódź należy umyć letnią wodą z dodatkiem mydła lub środka czyszczącego. Po użyciu w wodzie morskiej łódź należy starannie optukać. Zaleca się sprawdzić stan zaworów powietrznych i nadciśnieniowych. W przypadku nieszczelnego zaworu można z użyciem specjalnego klucza do zaworów

wykręcić z łodzi korpus zaworu i wyczyścić membranę strumieniem sprężonego powietrza lub wody. Przed przechowaniem radzimy natrzeć powierzchnię kajaka specjalnym środkiem do konserwacji powierzchni łódek, który czyszczy, impregnuje materiał i chroni przed innymi zanieczyszczeniami, ewent. wytwarza ochronny filtr-UV. Do konserwacji zasadniczo nie używać środków zawierających sylikon. Czysta i suchą łódkę przechowywać w ciemnym i suchym miejscu przy temperaturze (15 – 35) °C, co najmniej 1,5 m od źródła promieniowania cieplnego i poza zasięgiem gryzoni. W razie przechowywania łodzi przez dłuższy okres zalecamy od czasu od czasu na 24 godziny napompować łódź, aby nie doszło do przeleżenia. Co najmniej raz na dwa, trzy lata zalecamy przeprowadzić przegląd łodzi w serwisie producenta lub innym autoryzowanym serwisie.

Staranne użytkowanie i konserwacja zwiększa żywotność łodzi.

⚠ OSTRZEŻENIE: Ten produkt może zawierać substancję chemiczną toluen, która powoduje toksyczność rozwojową.

Wodoodporna konserwacja zamka błyskawicznego:

Wodoszczelny zamek błyskawiczny (12) należy nasmarować smarem do wodoszczelnych zamków błyskawicznych (wyposażenie specjalne) przed pierwszym użyciem, w przypadku nieprawidłowego działania lub przed długotrwałym przechowywaniem łodzi.

Procedura aplikacji smaru: otworzyć zamek błyskawiczny i dokładnie oczyścić go z piasku i innych zabrudzeń. Nałożyć niewielką ilość smaru tylko na zewnętrzne ząbki zamka błyskawicznego. W celu dokładnego rozprowadzenia smaru należy ostrożnie zamykać i otwierać zamek błyskawiczny. Powtarzać tę czynność, aż zamek błyskawiczny będzie się płynnie działał. Zetrzeć nadmiar smaru.

OSTRZEŻENIA: Chronić zamki błyskawiczne przed bezpośrednim kontaktem z piaskiem i brudem. Unikać nadmiernego zużycia.

7. Warunki gwarancji-gwarancja ograniczona

Okres gwarancyjny wynosi 24 miesiące i liczy się od daty sprzedaży.

Producent świadczy bezpłatną naprawę lub odszkodowanie za wady o charakterze materiałowym lub produkcyjnym.

Gwarancja nie obejmuje uszkodzenia komór powietrza w wyniku wyższego ciśnienia, aniżeli dopuszczalne ciśnienie robocze!!!

W celu realizacji usługi gwarancyjnej prosimy o kontakt z dystrybutorem.

Szczegółowe informacje znajdują się pod adresem: www.gumotexboats.com

8. Naprawa łodzi

Uszkodzoną łódź można łatwo samemu naprawić za pomocą dostarczonego zestawu naprawczego.

Klejenie:

- na łodzi zaznaczyć uszkodzone miejsce i dobrać taftę o odpowiedniej wielkości;
- powierzchnia taft i klejonego miejsca musi być sucha, czysta, bez resztek starego kleju;
- w celu dokładnego wykonania połączenia zalecamy obie klejone powierzchnie odtłuszczyć acetonem;
- na obie klejone powierzchnie nanieść cienką warstwę kleju, po zaschnięciu nanieść drugą warstwę kleju;
- po podeschnięciu drugiej warstwy kleju przyłożyć taftę na uszkodzone miejsce, silnie przycisnąć i obciążyć ewentualnie rozwałkować na równej powierzchni.

Przy wykonywaniu drobnych napraw (przekłucie) łódź można nadmuchać i kontynuować żeglugę już po 30 minutach, natomiast w przypadku większych napraw polecamy odczekać 24 godziny. Większe uszkodzenia radzimy oddać do naprawy producentowi lub do autoryzowanego serwisu.

W celu realizacji usługi gwarancyjnej prosimy o kontakt z dystrybutorem.

9. Sposób likwidacji produktu

Ster utylizuj na wysypiskach komunalnych lub przy pomocy najlepszej dostępnej technologii.





Instrukcja obsługi może być poddana recyklingowi albo zutylizowana wraz z odpadami komunalnymi.

10. Sposób likwidacji opakowania

Karton – recykling według symboli podanych na opakowaniu. Folia bąbelkowa PE (polietylenowa) – recykling według symboli podanych na opakowaniu.

11. Tabliczka producenta – objaśnienia symboli

Każda łódź jest wyposażona w tabliczkę producenta z zaznaczonymi najważniejszymi parametrami technicznymi. Prosimy nie przekraczać podanych wartości. Szczególnie ważne jest nie przeciążanie łodzi i zachowanie przepisowego maksymalnego ciśnienia eksploatacyjnego w komorach powietrznych.

SEASHINE			GUMOTEX
EN ISO 6185-1, IIIB		D	
 0,025/0,05 MPa = 0,25/0,5 bar 3,75/7,2 PSI		WW 2	
3  + 0  +  MAX.		= 250 kg 551 lbs	
GUMOTEX Coating, s.r.o., Mládežnická 3062/3a, 690 02 Břeclav. Made in Czech Republic.			
671			

Objaśnienia symboli:



maksymalne ciśnienie eksploatacyjne



maksymalna liczba osób



maksymalna nośność

12. OSTRZEŻENIE

Sporty wodne mogą być bardzo niebezpieczne i wymagać dobrej kondycji fizycznej. Użytkownik tego produktu powinien być świadomy, że ich uprawianie może być przyczyną powstania poważnego zranienia lub śmierci. Podczas użytkowania tego produktu należy przestrzegać następujących zasad bezpieczeństwa:

- należy zapoznać się ze sposobem używania tego typu łodzi.
- przejść szkolenie w zakresie udzielania pierwszej pomocy kończące się otrzymaniem zaświadczenia oraz zapewnić środki pierwszej pomocy, środki ratownicze/ bezpieczeństwa, które należy mieć zawsze przy sobie.
- zawsze używać kamizelkę ratunkową posiadającą certyfikat.
- zawsze używać odpowiedniego kasku, tam gdzie wymagają tego warunki, ubierać się odpowiednio do warunków atmosferycznych; zimna woda i/lub zimna pogoda mogą być przyczyną przeziębiecia.
- przed każdym użyciem sprawdzić wyposażenie, czy nie ma uszkodzenia.
- nigdy nie wypływać w rejs samemu.
- nigdy nie wypływać na rzekę, jeżeli stan jej wody jest wysoki.
- zwracać uwagę na poziom wody, niebezpieczne prądy i zmiany atmosferyczne, na morzu należy zwracać uwagę na zmiany przyprływu i odpływu.
- sprawdzać nieznanne odcinki rzek, przenosić łódź przez niebezpieczne miejsca.
- nie przeceniać swoich sił na wodzie, zachować ostrożność.
- przed wypłynięciem skonsultować swój stan zdrowia z lekarzem.
- w sprawach użytkowania wyrobu zalecamy stosować się do zaleceń producenta.
- przez użyciem tego wyrobu nie zażywać alkoholu i narkotyków.
- jeżeli do łodzi jest dostarczane wyposażenie dodatkowe, to należy używać tylko materiałów zatwierdzonych przez producenta.
- przed pierwszym użyciem tego wyrobu należy przeczytać podręcznik użytkownika.

Użytkownik tego wyrobu powinien mieć opanowane podstawowe umiejętności z zakresu uprawiania sportu wodnego oraz mieć świadomość ryzyka związanego z uprawianiem tego sportu.

Osoby w wieku poniżej 12 lat mogą korzystać z produktu wyłącznie pod nadzorem dorosłej osoby.

- Szabadidős vízi jármű, amelynek szerkezeti kialakítása alkalmassá teszi azt védett belvizeken és partmenti vizeken való hajózásra, ahol a várható szélsőségek nem haladja meg a Beaufort-skála szerinti 4 fokozatot, a meghatározó hullámmagasság pedig a 0,3 métert. Alkalmadtán előfordulhatnak legfeljebb 0,5 méter magaságú hullámok is, amikor a hullámokat pl. a közelben elhaladó úszójárművek okozzák.
- A csónak megfelel az EN ISO 6185-1, III.B kategória, szabványban foglaltaknak.
- Kapcsolódó szabványok: EN ISO 10087, EN ISO 10240, EN ISO 14945.

Tisztelt Vásárló!

A jelen kézikönyv a csónak könnyű és biztonságos használatában nyújt Önnek segítséget.

Tartalmazza a csónak, a szállított illetve beépített felszerelés és azok rendszereinek részletes leírását, valamint a használatlaltal és karbantartással kapcsolatos tájékoztatást. Kérjük, tanulmányozza át gondosan, és a használatba vételt megelőzően ismerkedjen meg csónakjával.

Ha ez a csónak az Ön első csónakja, illetve más típusú csónakról tér át, és így a jelen csónakot nem ismeri részletesen, kérjük személyes biztonsága és kényelme garantálása érdekében az első önálló vízre szállást megelőzően szerezze meg a kezeléshez és irányításhoz szükséges tapasztalatokat. Az eladó vagy az adott nemzeti vitorlás szövetség illetve jacht klubok szívesen segítenek a megfelelő tanfolyam vagy minősített oktató kiválasztásában.

Ne szálljon vízre mindaddig, amíg a várható hajózási körülmények (szélereősség és hullám magasság) az Ön csónakja szerkezetkialakítási kategóriához nem megfelelőek, illetve amíg Ön és a kenuban ülő személyek a csónakot e körülmények mellett nem tudják irányítani.

Kérjük a jelen kézikönyvet tárolja biztonságos helyen, és használt csónakja eladása esetén azt szíveskedjen az új tulajdonosnak átadni.

JEGYZÉK:

1. Ellenőrző táblázat	strona 35
2. Műszaki leírás	35
3. Csónak felfújása	36
4. Csónak használat	36
5. Csónak leeresztése és szádba helyezése	37
6. Ápolás és tárolás	37
7. Garancia feltételek	37
8. Csónak javítása	37
9. Termék megsemmisítése	38
10. Csomagolás megsemmisítése	38
11. Gyári címke	38
12. Figyelmeztetés	38

1. Ellenőrző táblázat

(indikatív értékek)

	SEASHINE
Kajak hossza (cm)	470
Középszélesség (cm)	83
Légkamrák száma	3 + 2 + 2
Az összeszerelt termék méretei (cm)	65 × 55 × 33
A kartondoboz külső méretei (cm)	72,5 × 55,5 × 32
Maximális üzemi nyomás - oldalsó henger - fenék - ülések, lábtartók	0,025 MPa [0,25 Bar / 3,75 PSI] 0,05 MPa [0,5 Bar / 7,2 PSI] 0,02 MPa [0,2 Bar / 3 PSI]
Tömeg (kg)	19
Terhelhetőség (kg)	250
Személyek száma legfeljebb	3
Úszó merülés (cm)	15
A felszín feletti legmagasabb rögzített pont (cm)	36

2. Műszaki leírás

– lásd az 1. ábrát

- 1 oldalhenger
- 2 fenék
- 3 PUSH/PUSH szelep – lehetővé teszi a felfújást / a levegő kieresztését, a légnyomás szabályozását és mérését a nyomásmérő segítségével
- 4 „C” típusú fém merevítő (fedélzet alatt)
- 5 adattábla
- 6 sárga „FIGYELMEZTETÉS” címke
- 7 felfújható ülés
- 8 első lábtartó 18×34 cm (fedélzet alatt)
- 9 hátsó lábtartó 19×45 cm
- 10 fedélzet
- 11 fogantyú

- 12 vízálló cipzár
- 13 biztonsági kötél
- 14 iránytartó uszony rögzítő
- 15 fogantyú az ülés aljához való rögzítéséhez
- 16 rögzítőelem az ülés és a lábtartó görgőkhöz való rögzítéséhez
- 17 fém merevítő rögzítés fogantyúval az ülés és a lábtartó rögzítéséhez
- 18 fém merevítő rögzítés
- 19 lábtartó heveder rögzítés
- 20 ülés rögzítő heveder
- 21 a fenék gerincrészének megerősítése fóliákkal
- 22 műanyag csat az ülésen
- 23 rögzítőfurat a kormányrúdtartóhoz (különleges tartozékok) és leeresztő nyílás

A KAJAKKAL SZÁLLÍTOTT TARTOZÉKOK:

Szállíthatóság, kompressziós heveder a becsomagolt kajak le-
húzásához, használati útmutató, habszivacs hálós zsákban,
ragasztó készlet, amely ragasztót, foltokat, szelepszűkítő
tartalmaz, iránytartó uszony kézikönyvvel, fém szelepkulcs.

KÜLÖNLEGES TARTOZÉKOK:

(megvásárolható a csónakkal együtt)

- felfújható ülés 3 üléses változathoz
- lábtartó 19x45 cm 3 üléses változathoz
- védőfedélzet
- vízálló cipzár kenőanyag
- kormánylapát SEASHINE csónakhoz
- nyomásmérő

3. A kajak felfújása

Terítse szét a kajakot. Amennyiben használni kívánja az iránytartó uszonyt, akkor azt szúrja be a fenéken található rögzítőbe (14). Telepítés előtt fújja fel az üléseket és a lábtartókat. A szelep (3) használatát a 3. ábra mutatja.

A fém merevítők, ülések és lábtartók felszerelését egy felfúj csónakon végezze.

Kialakításának köszönhetően a SEASHINE egy-, két- és háromüléses változatban is használható – lásd az 1. ábrát.

Fém merevítő szerelése:

Helyezze a „C” típusú fém merevítőket (4) a merevítő konzolokba (18) – lásd a 2. ábrát.

Az együléses változat összeszerelése:

Rögzítse az ülést (7) az aljához a tartóban középső pozícióban (15). Fűzze át az ülés háttámláján lévő hevederek (20) végeit az ülés és a lábtartó rögzítő konzolokon (17) lévő műanyag kapszokon az oldalsó görgőkön – lásd az A. részletet. Fűzze át a 19x45 cm-es lábtartó hevederek (9) végeit a lábtartó hevederfogókon (19) és az ülés és a lábtartó rögzítő konzolokon (17) lévő műanyag kapszokon. Húzza meg a hevedereket. Helyesen vezesse át a hevedert a rögzítőn és a csaton – lásd a B. részletet.

A kétüléses változat összeszerelése:

Rögzítse az üléseket az alján lévő konzolokba (15) az első és a hátsó helyzetben. Fűzze át az első ülés háttámláján lévő hevederek (20) végeit az ülés és a lábtartó rögzítő konzolokon lévő műanyag kapszokon keresztül a görgőkön (16). Fűzze át a hátsó ülés háttámláján lévő hevederek (20) végeit az ülés és a lábtartó rögzítő konzolokon (17) lévő műanyag kapszokon – lásd az A. részletet.

Fűzze át a 19x45 cm-es lábtartó hevederek (9) végeit a lábtartó hevederek fogantyúin (19) és az ülés és a lábtartó rögzítő fogantyúin lévő műanyag kapszokon (17). Fűzze át a 18x34 cm-es lábtartó hevederek (8) végeit a lábtartó hevederek fogantyúin (19) és az ülés és a lábtartó rögzítő fogantyúin lévő műanyag kapszokon (16). Húzza meg a hevedereket. Helyesen vezesse át a hevedert a rögzítőn és a csaton – lásd a B. részletet.

A háromlétes változat összeszerelése:

Rögzítse az üléseket (7) az alján lévő konzolokba (15). Fűzze át az első ülés háttámláján lévő hevederek (20) végeit az ülés és a lábtartó rögzítő konzolokon lévő műanyag kapszokon keresztül a görgőkön (16). Fűzze át a középső és hátsó ülés háttámláján lévő hevederek (20) végeit az ülés és a lábtartó rögzítő konzolokon (17) lévő műanyag kapszokon keresztül a görgőkön – lásd az A. részletet.

Fűzze át a 18x34 cm-es lábtartó hevederek (8) végeit a lábtartó hevederek fogantyúin (19) és az ülés és a lábtartó rögzítő fogantyúin lévő műanyag kapszokon (16). Fűzze át a 19x45 cm-es középső lábtartó hevederek (9) végeit a lábtartó hevederek fogantyúin (19) és az ülés és a lábtartó rögzítő fogantyúin lévő műanyag kapszokon (17). Fűzze át a 19x45 cm-es hátsó lábtartó hevederek (9) végeit az ülés és a lábtartó rögzítő fogantyúin lévő műanyag kapszokon (17).

Húzza meg a hevedereket. Helyesen vezesse át a hevedert a rögzítőn és a csaton – lásd a B. részletet.

A légkamrákat a következők szerint fújja fel: oldalhengerek (1), fenék (2). Felfújásra legmegfelelőbb a szelepadapterrel ellátott láb- vagy kézi pumpa – lásd a 3b. ábrát (a szelepadapter a javító készlet tartozéka). A felfújás előtt ellenőrizze le a szelepek állapotát. Húzza meg a szelepeket a szerelőkulccsal (3c. ábra).

A szelepeket állítsa zárt állapotba. A szelepek használata – lásd a 3. ábrát. Fújja fel a légkamrákat, amíg azok szilárd tapintásúak, de nem teljesen kemények. A légkamrák az éretet narancs (oldalsó hengerek) vagy a zöldcitrom (alsó) összenyomásához hasonló ellenállást biztosítanak. Az üzemi nyomás pontos értékét a megfelelő nyomáscsökkentővel ellátott nyomásmérővel (opcionális tartozék) ellenőrizheti – lásd a 3a. ábrát.

A csónakot az első és a hátsó fedélzeten lévő fogantyúk (11) segítségével szállíthatja.

FIGYELMEZTETÉS

Az oldalsó hengerek légkamráiban a maximális üzemi nyomás 0,025 MPa, az alsó 0,05 MPa, az ülések és a lábtartók 0,02 MPa. A külső környezeti hőmérséklet emelkedésével (pl. a napfény hatására) a csónak kamráiban a nyomás ennek többszörösére nőhet. A csónak partra húzását követően javasoljuk, hogy valamilyen kamrából ezzenes ki egy kevés levegőt. Ezzel elejét veszi a légkamrák sérülésének. A légnyomást ezután is folyamatosan ellenőrizze. Az üzemi nyomás megfelelő vesztesége 24 óra alatt Max. 20 %.

FIGYELMEZTETÉS

A csónak használata során a szelepet mindig zárja el a takaróval. Így elkerüli a szennyeződések bejutását a szelepbbe, amely a jövőben esetleges tömítetlenségek forrása lehet.

4. Csónakázás

A SEASHINE kajakot rekreációra és vízi turizmusra tervezték. A vízi úton közlekedő személy köteles betartani a vízi közlekedés szabályait. A SEASHINE felfújható kajak kormányzása külön engedélyt nem igényel, amennyiben az irányítást végző személy ismeri a kis vízi eszközök kormányzásai technikáját, valamint a kormányzással kapcsolatos, az adott ország területén érvényes előírásokat.

A SEASHINE kajak kialakítása lehetővé teszi a navigációt álló vagy enyhén folyó vizeken egészen a WW 2 nehézségi szintig. Ez csak ajánlott használat, mindig a felhasznált konkrét képességeitől függ!

A meghajtáshoz egy (220–240) cm hosszúságú kajak-kettős evezőt használunk. Hajózáskor a személyeknek a kijelölt helyen kell ülniük, és mentőmellényt kell viselniük.

A termék gyártója javasolja, hogy a csónak az elégségesen magas vízszint esetén legyen alkalmazva (Lásd az Ellenőrzési adatok táblázatát – úszásvonal alatti merülés).

FIGYELMEZTETÉS

A kajak vízre bocsátását megelőzően győződjön meg, vajon az adott folyóra, vízfelületre vagy területre – ahol kajakozni szándékozik – nem vonatkoznak-e kötelező érvényű különleges rendelkezések, tilalmak vagy rendelkezések.

A jelen csónak nincs a motoros hajó általi húzásához rendeltetve, tilos tehát a vízen vontatni, a földön vonszolni vagy egyéb módon túlerhelni. Vészhelyzet esetén a vontatáshoz a hajóorron helyezkedő fogantyút kell használni. Az éles és hegyes tárgyakat gondosan csomagolja be. Értéktárgyait helyezze vízhatlan csomagolásba, melyet rögzítse a csónakhoz.

A csónak textíli felületét a napfény károsítja, így a csónakot mindenegyes használatot követően helyezze árnyékba.

FIGYELMEZTETÉS

- Nagyobb vízfelületeken (tenger, tó) ügyeljen a part felőli vízáramlásra és szélre. Fennáll annak a veszélye, hogy visszatérése a partra lehetetlenné válik!
- A SEASHINE kajak nem használható csökkent látási viszonyok mellett (éjszaka, köd, eső).

A „WW2 – enyhén nehéz” nehézségi fokozat jellemzői:

- nem szabályos hullámmás és sodrás, közepes zúgók, enyhe hengerek és örvények, alacsony fokozatok, kis zúgók az erősen kanyargó folyókban vagy nem belátható sodrásokban;
- szabályos áramlás és alacsony állandó hullámmás, kis zúgók, egyszerű akadályok, gyakori folyókanyarok gyors folyású vízzel.

FIGYELMEZTETÉS

A mentőmellény kiválasztásakor különös gondossággal kell eljárni. A mentőmellényt fel kell címkézni a terhelhetőségével, és biztonsági tanúsítvánnyal kell ellátni.

5. A kajak összehajtogatása

– lásd a 4. ábrát

A leeresztés előtt a kajakot szárítsa és tisztítsa meg.

A tartál lévő leeresztő nyílás (23) segítségével gyorsabban kiönthető a víz a hajóból. Engedje ki a levegőt az ülőkéből és a láb-tartóból. Nyissa ki a szelepeket, és engedje ki a levegőt a fő kamrából. Távolítsa el a fém merevítőket és az iránytartó uszonyt.

A leeresztés meggyorsítható a kajak szelepek irányába történő felgöngyölítésével.

A kajakban nem maradhat semmilyen éles tárgy sem. A levegő kinyomását követően hajtsa szét a kajakot úgy, hogy az alja a talajon fekdődjön és az oldalhengerek be legyenek hajtva a csónakba, majd hajtsa félbe még 1 alkalommal. Hajtsa félbe a hajó fedélzetét és hajtogassa össze a szelepek irányában, hogy a csónakot be lehessen helyezni a szállítótáskába. Húzza meg az összehajtogatott csónakot a mellékelt kompressziós hevederrel, és helyezze a táskába. A zsákból nyomja ki a levegőt, a zsák végét göngyölje fel, majd kapcsolja össze egy csattal.

6. Ápolás és tárolás

A csónak felületi gumibevonatára kedvezőtlenül hat az olaj, benzin, toluol, aceton, petróleum és hasonló jellegű oldószerek. Mindenesegyes beszenyeződést követően és tárolást megelőzően a csónakot mossa le szappant vagy konyhai tisztítószerrel tartalmazó langyos vízzel. Alapos lemosás szükséges, ha a csónakot tengervízben használta. Ajánlott a felfújó és túlnyomás szelepek ellenőrzése. Tömítetlen szelep esetében speciális szelepkulcs segítségével lehetséges a

szeleptest meglazítása és kiemelése, így a membrán sűrített levegő vagy vízszugár segítségével megtisztítható. Tárolás előtt javasoljuk a kajak felszínét csónakfelületek ápolására szolgáló szerrel átkenni, amely tisztító, további szennyeződés-lerakódás elleni impregnáló hatású, illetve UV-védő réteget képez. Ápolásra soha ne használjon szilikon tartalmú szereket! A tiszta és száraz csónak tárolása száraz, fénytől védett, 15 és 35°C közötti hőmérsékleten, legalább 1,5 m távolságban a sugárzó hőforrásoktól, valamint rácsalóktól védett módon. Hosszantartó tárolás esetén javasoljuk a csónakot időszakszerűen 24 óra időtartamra felfújni, hogy így elejét vegye a fekvéssel történő károsodásnak. Két-három évente legalább egyszer javasoljuk elvégeztetni a csónak tüzetesebb átvizsgálását a gyártó márkaszervizében.

A kíméletes használattal és gondos karbantartással a csónak élettartama megnövelhető.

▲ FIGYELMEZTETÉS: Ez a termék toluol nevű vegyi anyagot tartalmazhat, amely fejlődési toxicitást okoz.

Vízálló cipzár karbantartása:

A vízálló cipzár (12) az első használat előtt, működési zavarok esetén vagy a hajó hosszú távú tárolása előtt vízáró cipzár kenőanyaggal (különleges tartozékok) kell megkenni. A kenőanyag felhordásának menete: nyissa ki a cipzárt, és alaposan tisztítsa meg a homoktól és egyéb szennyeződésektől. Csak a cipzár külső fogaira vigyen fel egy kis mennyiségű kenőanyagot. A kenőanyag alapos elosztásához óvatosan zárja be és nyissa ki a cipzárt. Ismétlje meg a folyamatot, amíg a cipzár szabadon nem mozog. Törölje le a felesleges kenőanyagot.

FIGYELMEZTETÉS

Védje a cipzárokat a homokkal és szennyeződésekkel való közvetlen érintkezéstől. Kerülje azok indokolatlan túlterhelését.

7. Garancia feltételek-korlátozott jótállás

A garancia ideje a vásárlás napjától számított 24 hónap. A gyártó az anyagminőségből és gyártásból adódó hibákra vonatkozóan ingyenes javítást ill. cserét biztosít.

A garancia nem vonatkozik az olyan sérülésekre, amelyek az előírt üzemi nyomásnál nagyobb légnnyomás okoz a kamrákon!!!

A jótállás érvényesítéséhez forduljon a forgalmazóhoz.

Részletes információ a következő címen található:

www.gumotexboats.com

8. Csónak javítása

A sérült csónak a csatlakozó javítókészlet segítségével önmagától is könnyen javítható.

A ragasztás menete:

- a csónakon jelölje meg a sérült helyet, annak kiterjedése szerint válassza meg a kellő nagyságú foltot,
- a folt és ragasztandó csónakfelület legyen száraz, szennyeződésmentes, korábbi ragasztásból származó ragasztóanyagoktól mentes,
- a csatlakozás tökéletes kialakításához javasoljuk mindkét ragasztási felület acetონos zírítalanítását,
- minként ragasztandó felületre hordjon fel vékony ragasztóréteget, majd száradás után hordjon fel egy újabb ragasztóréteget,
- a második réteg felhordása utáni rövid várakozást követően helyezze a foltot a sérült helyre, azt nagy erővel nyomja rá, majd terhelje le, esetleg henger segítségével sima felületen hengerelje.

Kisebb javítások esetében (kilyukadás) a csónakot már 30 perc elteltével felfújhatja és folytathatja az evezést, nagyobb kiterjedésű javítás esetén 24 órás szüneteltetést javasolunk. A bonyolultabb javításokat javasoljuk a gyártóra illetve annak márkaszervizére bízni.

A jótállás utáni javítások igényléséhez forduljon a forgalmazóhoz.

9. Termék megsemmisítése

Hulladéklerakás önkormányzati hulladéklerakókon vagy a rendelkezésre álló legjobb technológia felhasználásával. Felhasználói kézikönyv - újrahasznosítás vagy települési hulladék lerakása.

10. Csomagolás megsemmisítése





Karton - újrahasznosítás a csomagoláson feltüntetett jelképek alapján.

Buborékos PE (polietilén) fólia - újrahasznosítás a csomagoláson feltüntetett jelképek alapján.

11. Gyári címke

Mindenegy csónak gyári címkével van ellátva, melyen a legfontosabb műszaki paraméterek vannak feltüntetve.

Kérjük ezen értékeket szíveskedjen betartani. Elsősorban kerülje a csónak túlterhelését és ne lépje túl a légkamrák előírt maximális nyomását.

SEASHINE			GUMOTEX
EN ISO 6185-1, IIIB		D	
 0,025/0,05 MPa = 0,25/0,5 bar 3,75/7,2 PSI		WW 2	
 3 +  0 +  MAX.		= 250 kg 551 lbs	
GUMOTEX Coating, s.r.o., Mládežnická 3062/3a, 690 02 Břeclav. Made in Czech Republic.			
671			

Jelképmagyarázat:



maximális üzemi nyomás



férőhelyek maximális száma



maximális terhelhetőség

12. FIGYELMEZTETÉS

A vízi sportok komoly veszély és fizikai megterhelés forrásai lehetnek. A termék felhasználójának tisztában kell lennie azzal, hogy ez a tevékenység komoly sérülést, vagy akár halált is okozhat. A jelen termék használata során tartsa be az alábbiakban feltüntetett biztonsági előírásokat:

- Ismerkedjen meg a jelen csónaktípus használatával.
- Végezzen el egy tanúsítvány kiállításával végződő elsősegély-nyújtási tanfolyamot, és szerezzen be egy elsősegélynyújtó-készletet, mentő/biztonsági eszközöket mindig tartsa magánál.
- Csupán bevizsgált mentőmellényt használjon.
- Ha a körülmények megkívánják, mindig viseljen megfelelő védősisakot, öltözködjön az időjárási viszonyoknak megfelelően; a hideg víz és/vagy hideg idő meghűléshez vezethet.
- Mindenegy használata előtt ellenőrizze felszerelését, vajon nem mutatkoznak-e azon sérülés jelei.
- Egyedül sose szálljon vízre. • Soha ne szálljon olyan vízre, melynek vízállása láthatóan magas.
- Fordítson kellő figyelmet a vízfelszín ellenőrzésére, a veszélyes áramlásokra és időjárás változásra, a tengeren figyelje az ár-apály változást.
- Az ismeretlen folyószakaszokat vizsgálja tüzetesen, ha a körülmények megkívánják, a csónakot vigye ki a partra.
- Ne becsmérje túl képességeit, legyen óvatos.
- Mielőtt vízre szállna, egészségi állapota tekintetében beszéljen kezelőorvosával.
- A termék felhasználását illetően ügyeljen a gyártó utasításaira.
- A termék használatba vétele előtt ne fogyasszon alkoholt vagy kábítószerket.
- Ha a csónakhoz kiegészítő felszerelés vásárolható, csupán a gyártó által jóváhagyott anyagokat használja.
- A termék használatát megelőzően olvassa el a felhasználói kézikönyvet.

A jelen termék felhasználójának ismernie kell a csónakázással kapcsolatos alaptevékenységet és tisztában kell lennie azokkal a veszélyekkel, amelyekkel a vízi sportok járnak. 12 éven aluli gyermekek csak felnőtt felügyelete mellett használhatják a terméket.

- Плавучее средство для отдыха сконструировано для плавания по защищенным внутренним водам и в прибрежных водах, где может сила ветра достигать 4-й степени по шкале Бофорта (Beaufort) включительно и высота волн до 0,3 м, случайно с волнами до высоты 0,5 м, вызванными напр. встречными плавучими средствами.
- Лодка изготовлена в соответствии со стандартом EN ISO 6185-1, категория IIIB.
- Сопутствующие нормы: EN ISO 10087, EN ISO 10240, EN ISO 14945.

Уважаемый клиент,

настоящее пособие Вам должно помочь легко и безопасно овладеть Вашим плавучим средством.

Пособие содержит подробное описание плавучего средства, поставляемого или встроенного оснащения, его комплектов и информацию о его управлении и уходе за ним. Пожалуйста, прочитайте пособие внимательно и познакомьтесь с плавучим средством до его использования.

Если это Ваше первое плавучее средство, или Вы меняли тип плавучего средства и Вы его хорошо не знаете, познакомьтесь с его обслуживанием и управлением до Вашего первого самостоятельного плавания для Вашей безопасности, удобства. Ваш продавец или национальная федерация по яхтингу или клуб Вам с удовольствием порекомендуют соответствующие курсы или квалифицированных инструкторов.

Не выплывайте до тех пор пока условия плавания (сила ветра и высота волн) не будут отвечать конструкционной категории Вашего плавучего средства и Вы и Ваша команда не будете способны в этих условиях плавучим средством управлять.

Пожалуйста храните настоящее пособие в надежном месте и передайте его новому владельцу, если вы плавучее средство продадите.

РЕЕСТР:

1. Контрольная таблица	страница 39
2. Техническое описание	39
3. Инструкция по надуванию байдарки	40
4. Плавание на лодке	40
5. Складывание лодки	41
6. Уход и хранение	41
7. Гарантийные условия	41
8. Ремонт лодки	42
9. Способ ликвидации изделия	42
10. Способ ликвидации упаковки	42
11. Щиток изготовителя – объяснение символов	42
12. Предупреждение	42

1. Контрольная таблица

(ориентировочные величины)

	SEASHINE
Длина по центру (см)	470
Ширина по центру (см)	83
Количество воздушных камер	3 + 2 + 2
Размеры сложенного изделия около (см)	65 × 55 × 33
Наружные размеры коробки (см)	72,5 × 55,5 × 32
Макс. рабочее давление – боковой валик – днище – сиденья, опоры для ног	0,025 MPa [0,25 Bar / 3,75 PSI] 0,05 MPa [0,5 Bar / 7,2 PSI] 0,02 MPa [0,2 Bar / 3 PSI]
Масса (кг)	19
Грузоподъемность (кг)	250
Макс. количество человек	3
Осадка (см)	15
Наивысшая прочная точка над уровнем воды (см)	36

2. Техническое описание - см. рис. 1

- 1 боковой валик
- 2 днище
- 3 клапан PUSH/PUSH – позволяет надувать / спускать байдарку, регулировать и измерять давление в ней с помощью манометра
- 4 металлическая арматура типа «С» (под палубой)
- 5 щиток изготовителя
- 6 желтый щиток «ПРЕДУПРЕЖДЕНИЕ»
- 7 надувное сиденье

- 8 передняя опора для ног (18×34) см (под палубой)
- 9 задняя опора для ног (19×45) см
- 10 палуба
- 11 поручень
- 12 водонепроницаемая молния
- 13 шнур безопасности
- 14 крепление руля
- 15 крепление для установки сиденья на дне
- 16 крепление для установки сиденья и опоры для ног на валиках

- 17 крепление для металлической арматуры с креплением для сиденья и опоры для ног
- 18 крепление для металлической арматуры
- 19 ремешок для ремня опоры для ног
- 20 ремешок для крепления сиденья
- 21 усиление килевой части днища килем планкой
- 22 пластмассовая застежка на сиденье
- 23 монтажное отверстие для кронштейна руля (специальная принадлежность) и сливное отверстие

ПРИНАДЛЕЖНОСТИ ПОСТАВЛЯЕМЫЕ ВМЕСТЕ С БАЙДАРКОЙ:

Транспортный мешок, ремень для стягивания собранной байдарки, пособие для пользователя, пенная губка в мешочке из сетки, клеящий набор, содержащий клей и заплатки, клапанная редукция, направляющее перо, металлический ключ на клапане.

СПЕЦИАЛЬНЫЕ ПРИНАДЛЕЖНОСТИ:

(можно докупить к байдарке)

- надувное сиденье для 3-х местной версии
- опора для ног (19×45) см для 3-х местной версии
- кроющая палуба
- смазка для водонепроницаемой молнии
- руль для лодки SEASHINE
- манометр

3. Инструкция по надуванию байдарки

Разверните байдарку. Направляющее перо вставьте в петлю на днище (14). Сиденья и опоры для ног перед монтажом надуйте. Обслуживание клапана (3) показано на рисунке 3. Устанавливайте металлическую арматуру, сиденья и опоры для ног на спущенной лодке.

Байдарку SEASHINE можно благодаря ее конструкции использовать как одноместную, двухместную и трехместную – см. рис. 1.

Установка металлической арматуры

Вставьте металлическую арматуру типа «С» (4) в крепление для этой арматуры (18) – см. рис. 2.

Сборка одноместной версии:

Сиденье (7) прикрепите на дне к креплению (15) по центру. Концы ремней (20) на спинке сиденья проденьте через пластмассовые проушины на креплениях для сиденья и опоры для ног (17) на боковых роликах – см. деталь А. Концы ремней опоры для ног (19×45) см (9) через крепление для ремней опоры для ног (19) и через пластмассовые проушины на креплениях для сиденья и опоры для ног (17). Подтяните ремни. Правильное протягивание ремня через крепление и проушину – см. деталь В.

Сборка двухместной версии:

Закрепите сиденья на днище при помощи креплений (15) спереди и сзади. Проденьте концы ремней (20) на спинке переднего сиденья через пластмассовые проушины на креплениях для сиденья и опоры для ног на валиках (16). Проденьте концы ремней (20) на спинке заднего сиденья через пластмассовые проушины на креплениях для сиденья и опоры для ног (17) – см. деталь А.

Проденьте концы ремней опоры для ног размером (19×45) см (9) через крепления ремней подставки для ног (19) и пластмассовые проушины на креплениях для сиденья и подставки для ног (17). Проденьте концы ремней опоры для ног размером (18×34) см (8) через крепления ремней опоры для ног (19) и пластмассовые проушины на креплениях для сиденья и подставки для ног (16). Подтяните ремни. Правильное протягивание ремня через крепление и проушину – см. деталь В.

Монтаж трехместной версии:

Закрепите сиденья (7) на днище при помощи креплений (15). Проденьте концы ремней (20) на спинке переднего

сиденья через пластмассовые проушины на креплениях для сиденья и опоры для ног на валиках (16). Проденьте концы ремней (20) на спинке среднего и заднего сиденья через пластмассовые проушины на креплениях для сиденья и опоры для ног на валиках (17) – см. деталь А.

Проденьте концы ремней опоры для ног размером (18×34) см (8) через крепления ремней опоры для ног (19) и пластмассовые проушины на креплениях для сиденья и подставки для ног (16). Проденьте концы ремней средней опоры для ног размером (19×45) см (9) через крепления ремней подставки для ног (19) и пластмассовые проушины на креплениях для сиденья и подставки для ног (17). Проденьте концы ремней задней опоры для ног размером (19×45) см (9) через крепления ремней подставки для ног (19) и пластмассовые проушины на креплениях для сиденья и подставки для ног (17).

Подтяните ремни. Правильное протягивание ремня через крепление и проушину – см. деталь В.

Воздушные камеры надувайте в следующем порядке: боковые баллоны (1), днище (2). Для надувания пригоден ножной или поршневой насос с использованием клапанной редукции – см. рис. 3б (редукция является частью клеящего набора). До начала надувания проверьте состояние клапанов. Затяните клапаны монтажным ключом – см. Рис. 3с. Клапаны приведите в положение „закрыто“. Обслуживание клапана – см. рис. 3. Накачивайте воздушные камеры до тех пор, пока они не станут твердыми, но не абсолютно жесткими на ощупь. При нажатии воздушные камеры должны оказывать сопротивление, подобное сопротивлению зрелого апельсина (боковые барабаны) или лайма (днище). Точное значение рабочего давления можно проверить с помощью манометра с соответствующим переходником (опциональная принадлежность) – см. рис. 3а.

Для переноса лодки используйте ручки (11) на передней и задней деке

ПРЕДУПРЕЖДЕНИЕ

Максимальное рабочее давление в воздушных камерах боковых валиков составляет 0,025 МПа, в днище – 0,05 МПа, в сиденьях и опорах для ног – 0,02 МПа. Повышение температуры окружающей среды (напр. под воздействием солнечного освещения) может повысить давление в камерах лодки в несколько раз. После извлечения лодки из воды рекомендуем частично выпустить воздух из всех воздушных камер лодки. Этим предотвратите возможную деформацию воздушных камер. Давление воздуха потом регулярно контролируйте. Соответствующее снижение рабочего давления – не более 20 % за 24 часа.

ПРЕДУПРЕЖДЕНИЕ

При использовании лодки клапан всегда закрывайте крышкой. Воспрепятствуете так попаданию в клапан нечистот, которые могут в будущем стать причиной неплотности.

4. Плавание на лодке

Байдарка SEASHINE предназначена для отдыха и водного туризма.

Участник движения по водному пути обязан соблюдать правила движения по водному пути. Надувную байдарку SEASHINE может вести лицо без удостоверения дееспособности, если оно ознакомлено с техникой ведения малого плавучего средства в объеме необходимом для его ведения, также с правилами плавания действительными в соответствующей стране.

Байдарка SEASHINE своей конструкцией позволяет пла-

вать на застойных водах вплоть до спокойно проточных до степени трудности WW 2. Это только рекомендуемое использование, оно всегда зависит от конкретных способностей пользователя! Для передвижения применяется байдарочное весло длиной (220–240) см. Во время плавания участники сидят на определенном месте и должны иметь надетым спасательный жилет. Производитель рекомендует использовать лодку при достаточному уровне воды (см. Контрольную таблицу – осадка).

ПРЕДУПРЕЖДЕНИЕ

До начала плавания проверьте, если на реке, водоеме или в области, в которой намереваетесь передвигаться, не существуют какие-то особые постановления или запреты и приказы, которые необходимо соблюдать. Лодка не предназначена для тяги на буксире за моторной лодкой, ее нельзя волочить или иначе чрезмерно нагружать. В случае крайней необходимости для буксировки используйте ручку, расположенную на носу лодки.

Острые или стрельчатые предметы должны быть безопасно завернуты. Ценные предметы вложите в непромокаемую упаковку и прикрепите к лодке.

Резиновому слою на поверхности лодки вредит солнечный свет, поэтому целесообразно лодку после каждого плавания уложить в тени.

ПРЕДОСТЕРЕЖЕНИЕ:

- На больших водных пространствах (море, озеро) обращайте внимание на водные потоки и ветер, который дует с берега. Возникает опасность невозможности возврата.
- Байдарку SEASHINE нельзя использовать в сложных условиях, напр. плохая видимость (ночь, туман, дождь).

Характеристика степени трудности WW 2 – умеренно тяжелая:

- нерегулярные волны и токи, средние пороги, слабые валы и водовороты, низкие сливы, малые пороги в сильно извилистом или не обзорном русле реки.
- регулярный ток и низкие регулярные волны, малые пороги, простые препятствия, частые меандры с быстroteкущей водой.

ПРЕДУПРЕЖДЕНИЕ

Выбору спасательного жилета уделите чрезвычайное внимание. Спасательный жилет должен быть снабжен щитком с информацией о грузоподъемности и сертификатом безопасности.

5. Складывание лодки – см. рис. 4

Непосредственно перед складыванием удалите с лодки все нечистоты и высушите ее. Сливное отверстие (23) на корме можно использовать для более быстрого удаления воды из лодки. Сдуйте сидения и опоры для ног. Откройте клапана и выпустите воздух из главных камер. Снимите металлическую арматуру и руль.

Выдувание можно ускорить сматыванием лодки по направлению к клапанам. В лодке не должно остаться никаких острых предметов. После выдавливания воздуха из байдарки разложите ее так, чтобы днище лежало на земле и боковые баллоны (цилиндры) переверните во внутрь лодки и еще 1 раз переложите на половину по направлению наружу. Перегните деку лодки и складывайте ее по направлению к клапанам, чтобы можно было вложить лодку в транспортный мешок. Сложенную лодку пере-

тяните приложенным компрессным ремнем и вставьте в мешок. Из мешка выдавите воздух и конец мешка сверните и закрепите зажимом.

6. Уход и хранение

Для резинового слоя на поверхности лодки вредно длительное воздействие масла, бензина, толуола, ацетона, керосина и похожих растворителей. После каждого загрязнения и перед укладкой на хранение помойте лодку теплой водой с добавкой мыла или сапона. Тщательно ополоснуть лодку необходимо после плавания в морской воде. Целесообразно проверить состояние надувных и поровоздушных клапанов. У неплотного клапана можно с помощью специального ключа для клапанов вывинтить клапан из лодки и прочистить мембрану током сжатого воздуха или воды. Перед укладкой на хранение рекомендуем смазать поверхность байдарки средством для ухода за поверхностью лодок, которое очищает, пропитывает материал против дальнейшего загрязнения или же создает защитный UV-фильтр. Для ухода ни в коем случае не используйте силикон. Чистую сухую лодку храните в темном сухом месте при температуре (15–35) °С, на расстоянии как минимум 1,5 м от источника теплового излучения и в недоступном для грызунов месте. При длительном хранении рекомендуем лодку изредка на 24 часа надуть.

Минимально один раз за два – три года рекомендуем провести сервисный осмотр изготовителем в авторизованном ремонтном учреждении.

Заботливым обращением и уходом можно увеличить срок службы лодки.

⚠ ПРЕДОСТЕРЕЖЕНИЕ: Данный продукт может содержать химическое вещество толуол, которое вызывают токсичность в развитии.

Уход за водонепроницаемой застежкой-молнией

Водонепроницаемая молния (12) должна быть смазана смазкой для водонепроницаемой молнии (специальная принадлежность) перед первым использованием, в случае ухудшения функционирования или перед длительным хранением лодки.

Процедура нанесения смазки: расстегните молнию и тщательно очистите ее от песка и других загрязнений. Нанесите небольшое количество смазки только на внешние зубцы молнии. Для тщательного распределения смазки аккуратно несколько раз застегните и расстегните молнию. Повторяйте процесс до тех пор, пока замок молнии не будет двигаться свободно. Удалите излишки смазки.

ПРЕДУПРЕЖДЕНИЕ

Защищайте застежки-молнии от непосредственного контакта с песком и грязью. Избегайте излишней нагрузки на них.

7. Гарантийные условия-ограниченная гарантия

Срок гарантии – 24 месяца считается со дня продажи. Изготовитель предоставляет бесплатный ремонт или возмещение за дефекты материала или производственного характера.

Гарантия не распространяется на повреждения воздушных камер под влиянием давления высшего, чем рекомендованное рабочее давление !!!

Для реализации гарантии свяжитесь с Вашим дистрибьютором.

Подробная информация находится по адресу: www.gumotexboats.com

8. Ремонт лодки

Поврежденную лодку отремонтируете и самостоятельно с помощью приложенного клеящего набора.

Порядок заклеивания:

- на лодке обозначьте поврежденное место, в зависимости от его размера подготовьте заплатку;
- поверхность заплатки и заклеиваемого места всегда должна быть сухой, чистой, без остатков старого клея;
- для надежного склеивания рекомендуем склеиваемые поверхности обезжирить ацетоном;
- на обе склеиваемые поверхности нанесите клей, после его засыхания нанесите еще один слой клея;
- после просыхания второго слоя клея приложите заплатку к поврежденному месту, придавите ее с большой силой или закатайте ее валиком на ровном основании.

В случае мелкого ремонта (прокол) можно лодку надуть и продолжать плавание уже спустя 30 минут, при более крупном ремонте рекомендуется подождать 24 часа. Более сложный ремонт рекомендуем проводить непосредственно у изготовителя или в авторизованной мастерской.

Для проведения послегарантийного ремонта свяжитесь с Вашим дистрибьютором.

9. Способ ликвидации изделия

Руль ликвидируется путем захоронения на полигонах для твердых коммунальных отходов или с помощью использования лучших доступных технологий!

Руководство пользователя утилизируется или ликвидируется вместе с коммунальными отходами.

10. Способ ликвидации упаковки

Картон – переработка в соответствии с символами, указанными на упаковке. Воздушно-пузырьковая ПЭ (полиэтиленовая) пленка – переработка в соответствии с символами, размещенными на упаковке.

11. Щиток изготовителя – объяснение символов

Каждая лодка снабжена щитком изготовителя с обозначенными важнейшими техническими параметрами.

Пожалуйста, соблюдайте эти величины. Главным образом не перегружайте лодку и соблюдайте предписанное максимальное давление в воздушных камерах.

SEASHINE



GUMOTEX

EN ISO 6185-1, IIIB

D



0,025/0,05 MPa
= 0,25/0,5 bar
3,75/7,2 PSI

WW 2



MAX.

= 250 kg
551 lbs

GUMOTEX Coating, s.r.o., Mládežnická 3062/3a,
690 02 Břeclav. Made in Czech Republic.

671

Условные обозначения:



максимальное рабочее давление



максимальное количество людей



максимальная нагрузка

12. ПРЕДУПРЕЖДЕНИЕ

Водный спорт может быть очень опасным и требовательным к физической подготовке. Пользователь настоящего изделия должен осознавать, что эта деятельность может стать причиной серьезного поранения или смерти. При использовании настоящего изделия соблюдайте указанные ниже нормы безопасности:

- Ознакомьтесь со способом использования данного типа лодки.
- Обеспечьте себе курс первой помощи с аттестатом и принадлежности для оказания первой помощи и спасательные / предохранительные средства носите всегда с собой.
- Всегда пользуйтесь сертифицированным спасательным жилетом.
- Там, где это необходимо по условиям, надевайте соответствующую каску, одевайтесь в соответствии с погодными условиями, холодная вода и / или холодная погода могут быть причиной переохлаждения.
- Перед каждым использованием проверьте ваше снаряжение, нет ли на нем признаков повреждения.
- Никогда не выходите на воду в одиночку.
- Никогда не выходите на реку, если уровень воды явно высокий.
- Обращайте внимание на поверхность воды, опасные течения и изменения погоды, на море будьте внимательны к изменениям прилива и отлива.
- Осматривайте незнакомые отрезки рек, в местах, где это необходимо, лодку переносите.
- Не переоценивайте свои способности на воде, будьте осторожны.
- До выезда на воду проконсультируйте свое состояние здоровья с врачом.
- Соблюдайте указания изготовителя, касающиеся использования настоящего изделия.
- Перед использованием настоящего изделия не принимайте алкоголь и наркотики.
- Если с лодкой поставляется другое оснащение, пользуйтесь только материалами, одобренными изготовителем.
- До использования настоящего изделия прочитайте пособие пользователя.

Пользователь настоящего изделия должен владеть основными приемами водных видов спорта и осознавать риски, которые с этим спортом связаны.

Дети в возрасте до 12 лет могут пользоваться изделием только под присмотром взрослого лица.

KAJAK SEASHINE

VERZE 4/2024

CZ Obrazová příručka
SK Obrazová príručka
EN Illustration Spread
D Anlage mit Bildern

F Annexe de figures
E Anexo de imágenes
I Appendice Figure
NL Geïllustreerde bijlage

PL Załącznik z ilustracjami
H Képes melléklet
RUS Живописные руководства.

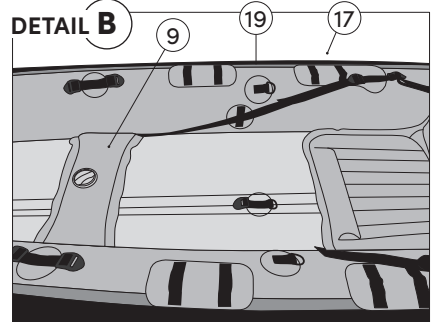
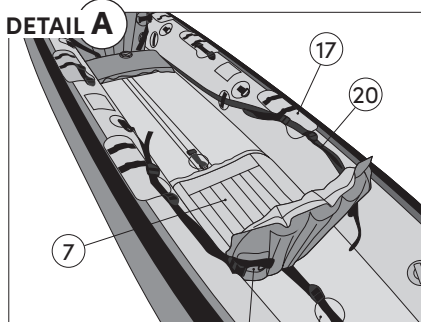
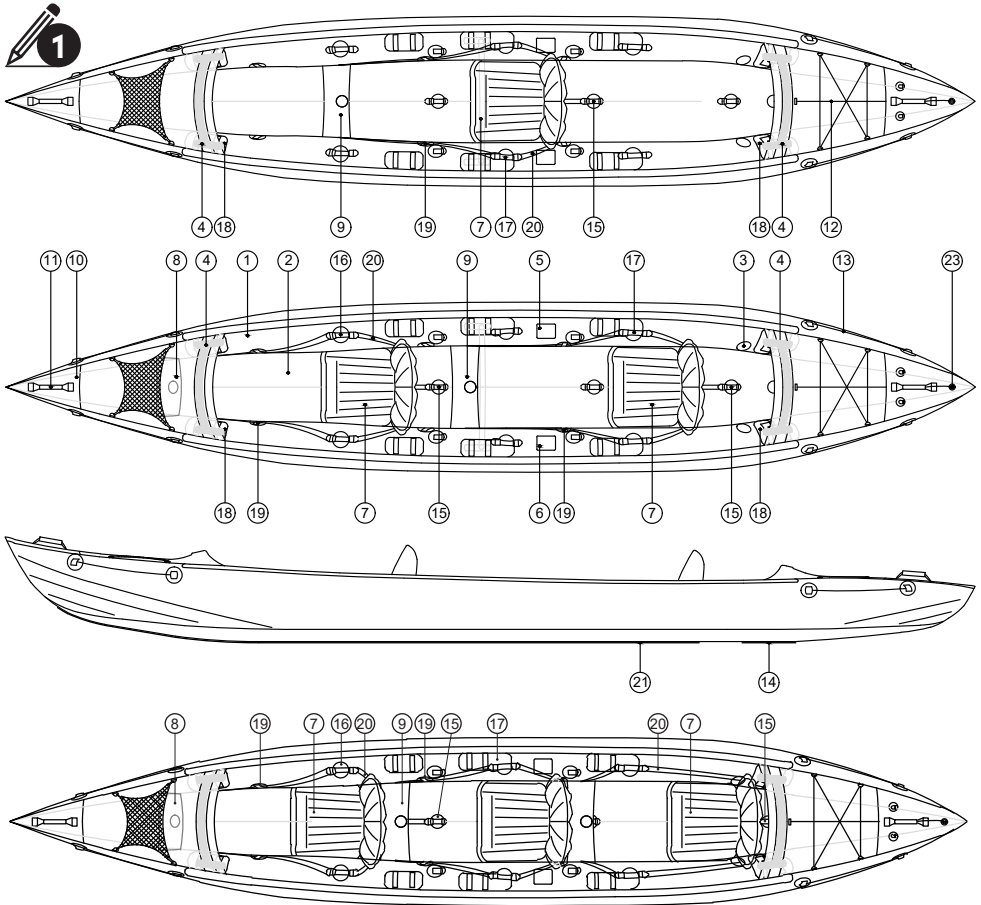

 2

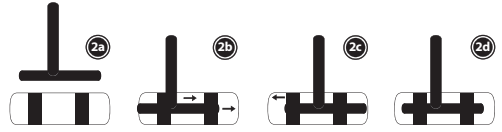
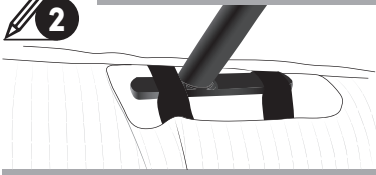

3a



3b



3c

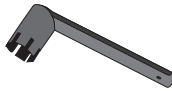

 3

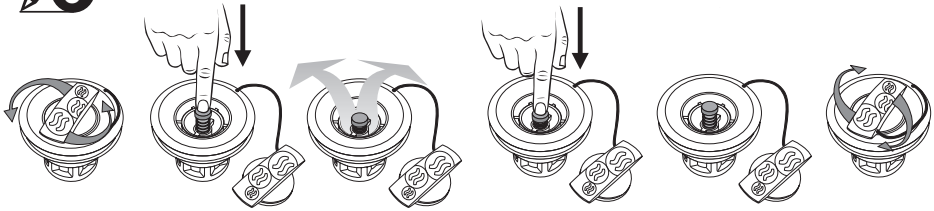

 4

